

ADELID®

PRODUCENT ROZDZIELNIC
ELEKTROTECHNICZNYCH

CENNIK

2023

dział handlowy
+ 48 576 757 527

adelid@adelid.pl
www.adelid.pl



www.adelid.pl

*Aktualne ceny znajdziesz na
naszej stronie internetowej oraz w systemie B2B.*

4 - 13

OSPRZĘT ELEKTROINSTALACYJNY

Q·touch - Włączniki światła dotykowe	4
Q·touch - Panele i mechanizmy	5
Quadra - Włączniki światła	6
Quadra - Gniazda	7
Quadra - Ramki	8
Quadra - Gniazda białe	9
Quadra - Wtyczki	10
KissMe - Włączniki światła i gniazda	11
6thSense - Czujniki zmierzchu	12
6thSense - Czujniki ruchu	13

14 - 20

OSPRZĘT ŁĄCZENIOWY

WagIN - Szybkozłączki instalacyjne	14
Rurki termokurczliwe, taśmy izolacyjne	15
Konektory niezolowane	16
Konektory, mufy izolowane	17
Tulejki niezolowane i izolowane	18
Zestawy tulejek niezolowanych i izolowanych	19
Końcówki kablowe, oczkowe	20

21 - 26

NARZĘDZIA RĘCZNE

Zaciskarki ZRK, ZHK, ZTM	21
Zaciskarki ZTA, XF	22
Zaciskarki ZBA, ZEX	23
Zestawy narzędzi	24
Nożyce, ucinaki kablowe	25
Ściągacze izolacji, nożyki monterskie	26

27 - 35

OSPRZĘT INSTALACYJNY

Szybkozłączki szynowe ZS	27
Złączki szynowe ZUG	28
Bloki rozdzielcze BRL, BRG	30
Złączki mostkujące LZM, LZMI	31
Opaski kablowe	32
Dławnice kablowe	34
Włączniki płytakowe, studzienki odgromowe	35

36 - 39

OBUDOWY

Obudowy metalowe	36
Obudowy plastikowe ABS	38
Rozdzielnice modułowe IP40	39
Puszki instalacyjne IP65	39

40 - 46

APARATURA MODUŁOWA

Wyłączniki nadprądowe, różnicowo-prądowe	40
Wyłączniki różnicowo-prądowe z modułem nadprądowym, szyny montażowe	41
Rozłączniki izolacji, wskaźniki napięcia, lampki sygnalizacyjne	42
Ochronniki przepięć OPX, OPE, OP	43
Mierniki, liczniki energii	44
Przetączniki zasilania sieć-agregat PSA	45
Styczniki modułowe	46

		APARATURA PRZEMYSŁOWA	46 - 49
46	Przełączniki R4		
47	Styczniki serii SL-1, SLP-1		
48	Styczniki serii SL-1, termiki		
49	Osprzęt pomocniczy styczników, włączniki silnikowe WS		
		APARATURA STERUJĄCA	50 - 53
50	Przyciski sterujące, wyłączniki piórowe		
51	Kasety sterownicze		
52	Buzzery, manipulatory, mierniki LED		
53	Lampki sygnalizacyjne		
		APARATURA ŁĄCZENIOWA	54 - 59
54	Termostaty elektroniczne		
55	Przełączniki nożne		
56	Wyłączniki krańcowe		
57	Łączniki krzywkowe tablicowe		
58	Łączniki krzywkowe w obudowie		
59	Włączniki główne, tablicowe w obudowie		
		OSPRZĘT FOTOWOLTAICZNY	60 - 65
60	Złącza fotowoltaiczne MC4		
61	Zaciskarki, przewody solarne MC4		
62	Podstawy bezpiecznikowe, bezpieczniki rurkowe		
63	Wyłączniki nadprądowe DC, rozłączniki izolacji, wyłączniki główne		
64	Ochronniki przepięć, liczniki energii		
65	Rozdzielnice do sieci fotowoltaicznych		
		PRZEDŁUŻACZE I ADAPTERY	66 - 71
66	Przedłużacze bębnowe, siłowe		
66	Adaptery, przejściówki siłowe		
67	Przedłużacze bębnowe		
68	Przedłużacze bez bębna		
69	Wtyczki i gniazda gumowe 230V		
70	Adaptery camping		
70	Wtyczki i gniazda IP68 230V		
71	Wtyczki i gniazda CEE 16A-32A		
73	Wtyczki i gniazda CEE 63A-125A		
		ROZDZIELNICE ELEKTROTECHNICZNE	74 - 79
74	Rozdzielnice zamykane RSZ		
75	Rozdzielnice stacjonarne Weronika RSW		
76	Rozdzielnice stacjonarne Justyna RSJ		
77	Rozdzielnice stacjonarne Kasia RSK		
78	Rozdzielnice bez okienka RSBO		
79	Rozdzielnice stacjonarne Xena RSX		
79	Rozdzielnice stacjonarne Paulina RSP		
79	Rozdzielnice przenośne Dorota RPD		
80	Dane kontaktowe		

Nowoczesny design dotykowych włączników światła, zachwyci każdego użytkownika. **Wykonany z hartowanego szkła**, posiada delikatne podświetlenie przycisku. Elegancki i wytrzymały włącznik sprawdzi się zarówno w kuchni, łazience, jak i w przedpokoju czy sypialni.

Współpracują z każdym rodzajem oświetlenia. Dla źródeł **LED (min. 3W)** konieczne jest użycie specjalnego adaptera LED, (adapter w zestawie). **LED adapter eliminuje żarzenie diod** oraz samoczynne włączanie światła itp.

Materiał: szklany panel / tworzywo sztuczne, **pobór energii:** 0,02W, **częstotliwość:** 50/60Hz, **moc obciążeniowa:** 3-300W / przycisk (100W dla LED), **wilgotność względna:** 10%-93% (nieskondensowana), **wytrzymałość:** 100 000 cykli, **klasa szczelności:** IP54, **montaż:** puszka Ø 60mm. Wymiar włączników: **86x86x9 mm**.

Włączniki szklane, białe

lp	indeks	rodzaj włącznika	wersja	ean	pak.	cena
1	QW.W1	klasyczny		5900378955092	1/50	44,60
2	QW.W2			5900378955061	1/50	56,00
3	QW.W3			5900378955030	1/50	73,20
4	QW.W1.SKB	schodowo-krzyżowy, na baterię		5900378955030	1/100	67,50
5	QW.W2.SKB			5900378955047	1/100	78,90
6	QWP.W1	z funkcją pilota		5900378955009	1/50	56,00
7	QWP.W2			5900378954989	1/50	67,50
8	QWP.W3			5900378954965	1/50	84,60
9	QWP.W1.WIFI	WIFI z funkcją pilota		5900378954996	1/50	78,79
10	QWP.W2.WIFI			5900378954972	1/50	90,30
11	QWP.W3.WIFI			5900378954958	1/50	102,00
12	QWP.DIM	ściemniacz z funkcją pilota		5900378955023	1/50	102,00

Włączniki szklane, czarne

lp	indeks	rodzaj włącznika	wersja	ean	pak.	cena
13	QB.W1	klasyczny		5900378955368	1/50	44,60
14	QB.W2			5900378955337	1/50	56,00
15	QB.W3			5900378955306	1/50	73,20
16	QB.W1.SKB	schodowo-krzyżowy, na baterię		5900378955344	1/100	67,50
17	QB.W2.SKB			5900378955313	1/100	78,90
18	QBP.W1	z funkcją pilota		5900378955276	1/50	56,00
19	QBP.W2			5900378955252	1/50	67,50
20	QBP.W3			5900378955238	1/50	84,60
21	QBP.W1.WIFI	WIFI z funkcją pilota		5900378955269	1/50	78,90
22	QBP.W2.WIFI			5900378955245	1/50	90,30
23	QBP.W3.WIFI			5900378955221	1/50	102,00
24	QBP.DIM	ściemniacz z funkcją pilota		5900378955290	1/50	102,00

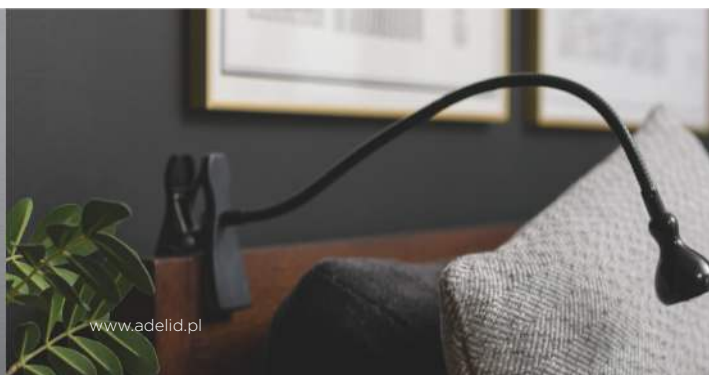

Panele szklane serii **Q-touch** wykonane z hartowanego szkła, posiadają delikatne podświetlenie przycisków, ułatwiające zlokalizowanie włącznika w kompletnej ciemności. **Eleganckie i wytrzymałe panele, sprawdzą się zarówno w kuchni, łazience, jak i w przedpokoju, czy sypialni.**

Materiał: szklany panel / tworzywo sztuczne, **pobór energii:** 0,02W, **częstotliwość:** 50/60Hz, **moc obciążeniowa:** 3-300W / przycisk (100W dla LED), **wilgotność względna:** 10%-93% (nieskondensowana), **wytrzymałość:** 100 000 cykli, **klasa szczelności:** IP54, **montaż:** puszka Ø 60mm.

Panele szklane, białe

lp	indeks	il.przycisków	wymiar panelu [mm]	wersja	ean	pak.	cena
1	QW.1+1	2	86x172		5900378955153	1/80	44,60
2	QW.1+2	3	86x172		5900378955139	1/80	44,60
3	QW.2+1	3	86x172		5900378955122	1/80	44,60
4	QW.2+2	4	86x172		5900378955115	1/80	44,60
5	QW.1+1+1	3	86x258		5900378955146	1/60	78,90
6	QW.2+2+2	6	86x258		5900378955108	1/60	78,90

Panele szklane, czarne

lp	indeks	il.przycisków	wymiar panelu [mm]	wersja	ean	pak.	cena
7	QB.1+1	2	86x172		5900378955429	1/80	44,60
8	QB.1+2	3	86x172		5900378955405	1/80	44,60
9	QB.2+1	3	86x172		5900378955399	1/80	44,60
10	QB.2+2	4	86x172		5900378955382	1/80	44,60
11	QB.1+1+1	3	86x258		5900378955412	1/60	78,90
12	QB.2+2+2	6	86x258		5900378955375	1/60	78,90

Mechanizmy do paneli szklanych

lp	indeks	napięcie znamionowe	wymiar mechanizmu [mm]	wersja	ean	pak.	cena
13	QI.W1	klasyczny	51x51x26		5900378955214	1/144	44,60
14	QI.W2		51x51x26		5900378955207	1/144	56,80
15	QIP.W1	z funkcją pilota	51x51x26		5900378955191	1/144	51,50
16	QIP.W2		51x51x26		5900378955177	1/144	56,80
17	QIP.W1.WIFI.A	WIFI z funkcją pilota	51x51x26		5900378955184	1/144	71,20
18	QIP.W2.WIFI.A		51x51x26		5900378955160	1/144	81,80

Piloty zdalnego sterowania, do urządzeń Q-touch

lp	indeks	il.przycisków	wymiar wł. [mm]	wersja	ean	pak.	cena
19	Q.PILOT1		55x29x14	typ A, mały	5900378955443	1/10	13,80
20	Q.PILOT2	4	92x39x9	typ B, duży	5900378955436	1/5	13,80



- włączniki oznaczone ikoną pilota z funkcją zdalnego sterowania.



- włączniki oznaczone ikoną WIFI - możliwość sterowania poprzez WIFI.

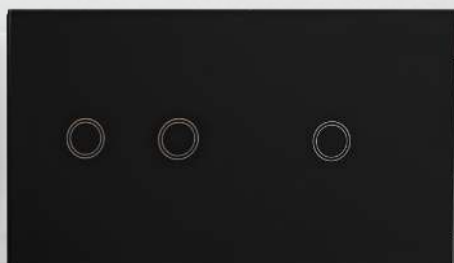

Nowoczesna seria włączników, gniazdek oraz ramek serii Quadra. W zależności od potrzeb, można stworzyć zestaw z ramkami plastikowymi lub szklanymi, w kolorze białym lub czarnym matowym. Montaż podtynkowy, w **puszce Ø 60 mm**. Ramki ze **szkła hartowanego**, posiadają masywną konstrukcję o grubości **5 mm**. Ramki szklane wyróżniają się większym wymiarem - **98 mm**. Czarne produkty Quadra są **dodatkowo malowane farbą matową**, dzięki czemu świetnie komponują się w większości pomieszczeń.

Włączniki czarne, matowe, 10A, 230V

lp	indeks	rodzaj	wersja	ean	pak.	cena
1	QR-B-W1	klasyczny	□	5900378911432	1/10/200	11,40
2	QR-B-W1-S	schodowy	◦	5900378955061	1/10/100	39,90
3	QR-B-W1-P	podświetlany	◦	5900378955030	1/10/200	20,50
4	QR-B-W1-SP	schodowy, podświetlany	◦	5900378955030	1/10/200	45,60
5	QR-B-W1-K	krzyżowy	◦	5900378955047	1/10/100	79,90
6	QR-B-W1-KP	krzyżowy, podświetlany	◦	5900378955009	1/10/100	45,60
7	QR-B-W1-D	dzwonkowy	◦	5900378954989	1/10/100	22,80
8	QR-B-W1-DIM	ściemniacz obrotowy, 3A, 50-650W	◦	5900378954965	1/10/100	28,50
9	QR-B-W2	klasyczny	◻	5900378954996	1/10/200	14,80
10	QR-B-W2-S	schodowy	◻	5900378954972	1/10/100	79,90
11	QR-B-W2-P	podświetlany	◻	5900378954958	1/10/200	25,10
12	QR-B-Z	żaluzjowy	◻	5900378955023	1/10/200	22,80
13	QR-B-W3	klasyczny	◻	5900378970804	1/10/200	33,20

Włączniki białe, 10A, 230V

lp	indeks	rodzaj	wersja	ean	pak.	cena
14	QR-W1	klasyczny	□	5900378901433	1/10/200	5,60
15	QR-W1-S	schodowy	◦	5900378901310	1/10/100	17,10
16	QR-W1-P	podświetlany	◦	5900378901334	1/10/200	11,40
17	QR-W1-SP	schodowy, podświetlany	◦	5900378901297	1/10/100	22,80
18	QR-W1-K	krzyżowy	◦	5900378901372	1/10/100	11,40
19	QR-W1-KP	krzyżowy, podświetlany	◦	5900378901358	1/10/100	17,10
20	QR-W1-D	dzwonkowy	◦	5900378901419	1/10/100	11,40
21	QR-W1-DIM	ściemniacz obrotowy, 3A, 50-650W	◦	5900378901396	1/10/100	25,10
22	QR-W2	klasyczny	◻	5900378901273	1/10/200	6,80
23	QR-W2-S	schodowy	◻	5900378901235	1/10/100	22,80
24	QR-W2-P	podświetlany	◻	5900378901259	1/10/200	14,80
25	QR-W3	klasyczny	◻	5900378901211	1/10/200	17,10
26	QR-Z	żaluzjowy	◻	5900378909996	1/10/200	13,60

włączniki &
GNIAZDA

Subtelna dekoracja /
prostota i funkcjonalność



Gniazda czarne, matowe, 16A, 230V

lp	indeks	rodzaj	ean	pak.	cena
1	QR-B-G1-B/U	bez uziemienia	5900378910923	1/10/200	10,20
2	QR-B-G1-F	z bolcem	5900378911036	1/10/200	12,50
3	QR-B-G1-FK	z bolcem, klapką	5900378911104	1/10/200	22,80
4	QR-B-G1-F-USB	z bolcem + USB DC: 5V-2100mA	5900378911067	1/10/200	34,20
5	QR-B-G1-F-2USB	z bolcem + 2x USB DC: 5V-2100mA	5900378911081	1/10/200	45,60
6	QR-B-G2-B/U	podwójne bez uziemienia, ramka zintegrowana	5900378911128	1/12/240	17,10
7	QR-B-G2R-F	z uziemieniem, ramka zintegrowana	5900378911166	1/12/240	13,60
8	QR-B-G2R-F-GLASS	podwójne do ramki szklanej	5900378957621	1/10/200	26,20
9	QR-B-TV	telewizyjne	5900378911371	1/10/100	28,50
10	QR-B-SAT	satelitarne typu F	5900378911357	1/10/100	28,50
11	QR-B-TV-FM-SAT	multiswitch TV+FM+SAT	5900378911395	1/10/100	51,40
12	QR-B-USBX2	2x USB DC: 5V-2100mA	5900378911418	1/10/200	30,80
13	QR-B-RJ45	komputerowe	5900378911319	1/10/100	28,50
14	QR-B-RJ45X2	podwójne komputerowe	5900378911333	1/10/200	45,60

Gniazda białe, 16A, 230V

Montaż w standardowej puszcze Ø 60 mm.

lp	indeks	rodzaj	ean	pak.	cena
15	QR-G1-B/U	bez uziemienia	5900378910923	1/10/200	5,60
16	QR-G1-F	z bolcem	5900378911036	1/10/200	6,80
17	QR-G1-FK	z bolcem, z klapką	5900378911104	1/10/200	7,90
18	QR-G1-F-USB	z bolcem + USB DC: 5V-2100mA	5900378911067	1/10/200	29,60
19	QR-G1-F-2USB	z bolcem + 2x USB DC: 5V-2100mA	5900378911081	1/10/200	39,90
20	QR-G2-B/U	podwójne bez uziemienia, ramka zintegrowana	5900378911128	1/10/240	7,90
21	QR-G2-F	z uziemieniem, ramka zintegrowana	5900378901693	1/10/200	9,60
22	QR-G2R-F	podwójne do ramki plastikowej	5900378911166	1/10/240	10,20
23	QR-G2R-F-GLASS	podwójne do ramki szklanej	5900378957621	1/10/200	22,80
24	QR-TV	telewizyjne	5900378911371	1/10/100	25,10
25	QR-SAT	satelitarne typ F	5900378911357	1/10/100	25,10
26	QR-TV-FM-SAT	multiswitch TV+FM+SAT	5900378911395	1/10/100	45,60
27	QR-USBX2	2x USB DC: 5V-2100mA	5900378911418	1/10/100	28,50
28	QR-RJ45	komputerowe	5900378911319	1/10/100	17,10
29	QR-RJ45X2	podwójne komputerowe	5900378911333	1/10/100	45,60
30	QR-RJ11	telefoniczne	5900378911319	1/10/100	17,10
31	QR-RJ4511	komputerowo-telefoniczne	5900378911333	1/10/100	28,50

PROSTOTA
i funkcjonalność

lp	indeks	rodzaj	wersja	wymiar [mm]	ean	pak.	cena
1	QR-B-R1	pojedyncza, pozioma		82 x 82 x 8	5900378911197	1/15/300	4,50
2	QR-B-R2	podwójna, pozioma		82 x 153 x 8	5900378911227	1/12/240	9,10
3	QR-B-R2-VERTICAL	podwójna, pionowa		82 x 153 x 8	5900378956563	1/12/240	20,50
4	QR-B-R3	potrójna, pozioma		82 x 227 x 8	5900378911258	1/12/240	13,60
5	QR-B-R3-VERTICAL	potrójna, pionowa		82 x 227 x 8	5900378956594	1/12/240	25,10
6	QR-B-R4	poczwórna, pozioma		82 x 298 x 8	5900378911272	1/10/250	22,80
7	QR-B-R5	pięciokrotna, pozioma		82 x 370 x 8	5900378911296	1/10/250	28,50

Ramki plastikowe, białe

lp	indeks	rodzaj	wersja	wymiar [mm]	ean	pak.	cena
8	QR-R1	pojedyncza, pozioma		82 x 82 x 8	5900378957461	1/15/300	2,20
9	QR-R2	podwójna, pozioma		82 x 153 x 8	5900378901679	1/15/300	3,40
10	QR-R2-VERTICAL	podwójna, pionowa		82 x 153 x 8	5900378956501	1/15/300	14,80
11	QR-R3	potrójna, pozioma		82 x 227 x 8	5900378901655	1/12/240	5,60
12	QR-R3-VERTICAL	potrójna, pionowa		82 x 227 x 8	5900378956532	1/12/240	17,10
13	QR-R4	poczwórna, pozioma		82 x 298 x 8	5900378901631	1/10/250	10,20
14	QR-R5	pięciokrotna, pozioma		82 x 370 x 8	5900378901617	1/10/250	22,80

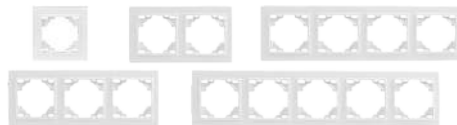

Ramki szklane, czarne i białe

lp	indeks	rodzaj	wersja	wymiar [mm]	ean	pak.	cena
15	QR-R1-GB	pojedyncza, czarna		92 x 92 x 8,5	5900378911784	1/10/250	25,10
16	QR-R2-GB	podwójna, czarna		163 x 92 x 8,5	5900378911814	1/10/200	39,90
17	QR-R3-GB	potrójna, czarna		232 x 92 x 8,5	5900378911838	1/10/150	68,50
18	QR-R4-GB	poczwórna, czarna		305 x 92 x 8,5	5900378911852	1/10/100	114,00

lp	indeks	rodzaj	wersja	wymiar [mm]	ean	pak.	cena
19	QR-R1-GW	pojedyncza, biała		92 x 92 x 8,5	5900378911685	1/10/250	21,60
20	QR-R2-GW	podwójna, biała		163 x 92 x 8,5	5900378911715	1/10/200	39,90
21	QR-R3-GW	potrójna, biała		232 x 92 x 8,5	5900378911746	1/10/150	68,50
22	QR-R4-GW	poczwórna, biała		305 x 92 x 8,5	5900378911760	1/10/100	114,00

Akcesoria pomocnicze

lp	indeks	rodzaj	wersja	ean	pak.
23	QR-RR-B*	rant czarny do ramki szklanej		5900378911906	1,80
24	QR-RR-W*	rant biały do ramki szklanej		5900378911937	1,80
25	QR-RR-C*	rant srebrny do ramki szklanej		5900378911876	1,80
26	QR-ADAPTER	do montażu włączników w ramach wielokrotnych		5900378969266	2,50

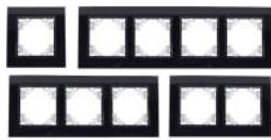

* Ramki szklane posiadają w standardzie rant w kolorze ramki.

Nowoczesne **gniazda nablátowe**, podwójne i potrójne, z uziemieniem poprzez bolec lub Schuko, wyposażone w dodatkowe gniazda USB. Wbudowany system **PUSH TO OPEN** oraz **SLIDE** pozwala w łatwy sposób **wysunąć lub schować gniazdo**. Posiadają **kabel zakończony wtyczką**.

Gniazda zaprojektowano tak, aby charakteryzowały się użytecznością i pozwalały na zaoszczędzenie dostępnej powierzchni roboczej. Mają kształt prostokąta, a obudowa jest chowana w blat.

Gniazda blatowe wykonane są z całości z aluminium, malowane proszkowo. Góra gniazda ma gładką powierzchnię. **Dostępne kolory wykończenia gniazd: czarny lub srebrny (chrom).**

Gniazda blatowe z pokrywą uchyloną, z kablem zakończonym wtyczką

lp	indeks	rodzaj	prąd/ napięcie	kolor	ean	pak.	cena
1	GB3PL-BLACK	potrójne	3x16A, 230V	●	5900378970576	1/10	159,00
2	GB3PL-WHITE	potrójne	3x16A, 230V	○	5900378971825	1/10	159,00
3	GB3PL-SILVER	potrójne	3x16A, 230V	●	5900378970569	1/10	159,00
4	GB2PL+2-BLACK	podwójne z 2x USB	2x16A, 230V	●	5900378970590	1/10	189,00
5	GB2PL+2-WHITE	podwójne z 2x USB	2x16A, 230V	○	5900378971818	1/10	189,00
6	GB2PL+2-SILVER	podwójne z 2x USB	2x16A, 230V	●	5900378970583	1/10	189,00

Gniazda blatowe z pokrywą przesuwaną, z kablem zakończonym wtyczką

lp	indeks	rodzaj	prąd/ napięcie	kolor	ean	cena
7	GB-SLIDE-3PL	potrójne	3x16A, 230V	●	5900378971771	199,00
8	GB-SLIDE-2PL+2	podwójne z 2x USB	2x16A, 230V	●	5900378971788	209,00

- ✓ Produkt charakteryzuje się wysoką estetyką wykonania panelu (część wystająca na blacie).
- ✓ Przedłużacz przeznaczony jest do montażu bezpośrednio w blatach meblowych lub kuchennych.
- ✓ Konstrukcja przedłużacza obejmuje stabilne gniazda, montowane w ruchomym korpusie.



Innowatorskie wtyczki płaskie, z uchwytem, kątowne umożliwiające podłączenie urządzeń do gniazdek, znajdujących się za meblami, dzięki czemu oszczędzisz przestrzeń, a wnętrze zaaranżujesz bez ograniczeń. **Wtyczki WKP posiadają wygodny i składany uchwyt**, umożliwiając bezproblemowe wyciągnięcie wtyczki z gniazda.

lp	indeks	kolor	rodzaj	ean	pak.	cena
1	AEI2407B	●	wtyczka kątowna, ultrapłaska, 16A 2P+E	5900378909545	1/12/240	11,50
2	AEI2407W	○		5900378909514		11,50
3	AEI-WKP-B	●	wtyczka kątowna, ultrapłaska, 16A 2P+E	5900378956259	1/25/250	5,50
4	AEI-WKP-W	○		5900378956266		5,50
5	AEI602103B	●	wtyczka płaska, 10A 2P	5900378965572	1/50/500	4,20
6	AEI602103W	○		5900378965572		4,20
7	AEI602104B	●	gniazdo płaskie, 10A 2P	5900378968092	1/25/500	5,60
8	AEI602104W	○		5900378968092		5,60
9	WG-01	○	wtyczka-gniazdo 16A 2P+E, z wyłącznikiem	5900378956211	1/25/250	14,20
10	TPB	○	termostat pokojowy, 10-30°C	5900378908036	1/100	37,30



1,2.



5,6.



7,8.



9.



10



3.



4.

ultrapłaskie
wtyczki

Klasyczna seria białych włączników, gniazd oraz ramek serii KissMe do montażu podtynkowego w standardowej puszcze 60mm. Idealne do domu, biura, sklepu czy magazynu. **Włączniki 10A 230V, gniazda 16A 230V. Każdy włącznik i gniazdo posiadają ramkę w standardzie.**

Możliwość użycia ramek wielokrotnych, montowanych pionowo lub poziomo.

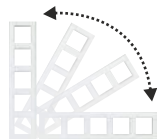

Włączniki w ramkach, 10A, 230V



lp	indeks	rodzaj włącznika	wersja	ean	pak.	ean
1	KM-W1	klasyczny	□	5900378907701	1/10/200	5,80
2	KM-W1-S	schodowy	□	5900378907800		9,20
3	KM-W1-K	krzyżowy	□	5900378907404		8,00
4	KM-W1-P	podświetlany	□	5900378907770		9,20
5	KM-W1-SP	schodowy, podświetlany	□	5900378907824		10,30
6	KM-W1-KP	krzyżowy, podświetlany	□	5900378907756		10,30
7	KM-W2	klasyczny	□□	5900378907848		8,00
8	KM-W2-S	schodowy	□□	5900378907886		17,20
9	KM-W2-P	podświetlany	□□	5900378907862		10,30
10	KM-W1-D	dzwonek	□	5900378907398		5,80
11	KM-W1-DIM	ściemniacz obrotowy, 3A, 50-650W	□	5900378907725		21,80

Gniazda w ramkach, 16A, 230V

lp	indeks	rodzaj	ean	pak.	cena
12	KM-G1-B/U	bez uziemienia	5900378907435	1/10/200	5,20
13	KM-G1-F	z bolcem	5900378907541	1/10/200	6,40
14	KM-G1-FK	z bolcem i kłapką	5900378907565	1/10/200	9,20
15	KM-G2-B/U	podwójne bez uziemienia, ramka zintegrowana	5900378907589	1/12/240	6,90
16	KM-G2-F	podwójne z bolcem, ramka zintegrowana	5900378907442	1/10/200	8,30
17	KM-TV	telewizyjne	5900378907428	1/10/200	24,00
18	KM-RJ11	telefoniczne	5900378907640	1/10/200	9,20
19	KM-RJ45	komputerowe	5900378907664	1/10/200	17,20
20	KM-RJ4511	komputerowo- telefoniczne	5900378907411	1/10/200	20,60

Ramki plastikowe

Ramki do montażu w pionie lub w poziomie.

lp	indeks	rodzaj	wymiar [mm]	ean	pak.	cena
21	KM-R2	podwójna, biała	 81 x 155 x 10	5900378907459	1/12/240	3,70
22	KM-R3	potrójna, biała	 81 x 273 x 10	5900378907466	1/11/220	4,80
23	KM-R4	poczwórna, biała	 81 x 297 x 10	5900378907473	1/10/200	10,60



Oświetlenie zewnętrzne lub wewnętrzne **może uruchamiać się automatycznie po zapadnięciu zmroku** lub po **wykryciu ruchu w polu detekcji**. To nie tylko energooszczędne, lecz także bardzo praktyczne rozwiązanie.

Dzięki czujnikom ruchu i zmiernczu nie musisz pamiętać o włączaniu/wyłączaniu oświetlenia, gdyż **uruchomi się ono automatycznie**, nawet jeśli nie będzie Cię w pobliżu.

- **Czujnik ruchu** powoduje włączenie światła w sytuacji, gdy ktoś znajdzie się w jego zasięgu. To rozwiązanie świetnie sprawdza się w przypadku dodatkowych lamp nad drzwiami wejściowymi lub bramą wjazdową. Poziomy szczelności: **IP20/IP44**.

- **Czujniki zmiernczu** - ich zadaniem jest zataczanie i rozłączanie obwodu elektrycznego, jeżeli natężenie oświetlenia spadnie poniżej określonego poziomu. Poziomy szczelności: **IP54/IP65**.

Czujniki zmiernczu

lp	indeks	prąd / obciążenie	światłoczułość	szczelność	wymiary [mm]	ean	pak.	cena
1	6S-CZ1	10A/ 2500W	5-15 LUX	IP65	70,6x51x35,2	5900378911432	1/100	32,40
2	6S-CZ2	10A/ 2500W	5-50 LUX	IP54	56,8x37,3x24	5900378955061	1/100	32,70
3	6S-CZ3	20A/ 5000W	2-100 LUX	IP65	35x90x66	5900378955030	1/100	37,80
4	6S-CZ4	15A/ 3500W	2-100 LUX	IP54	48x63,4x29,6	5900378955061	1/100	39,80
5	6S-CZ5	15A/ 3500W	2-100 LUX	IP65	48x63,4x29,3	5900378955030	1/100	42,20



Nowa seria czujników ruchu na podczerwień oraz mikrofalowych marki **6thSense**. Przeznaczona do automatycznego sterowania oświetleniem lub innymi urządzeniami elektrycznymi. Współpracując z oświetleniem LED.

lp	indeks	rodzaj / prąd / obciążenie	światłoczułość LUX	ean	pak.	cena
1	6S-CR1-B	zewnątrzny, czarny, 1200W	3-2000	5900378900184	1/50	31,40
2	6S-CR1-W	zewnątrzny, biały, 1200W	3-2000	5900378900177	1/50	31,40
3	6S-CR2-B	zewnątrzny, czarny, 1200W	3-2000	5900378900160	1/50	37,10
4	6S-CR2-W	zewnątrzny, biały, 1200W	3-2000	5900378900153	1/50	37,10
5	6S-CR3-B	zewnątrzny, czarny, 1200W	3-2000	5900378900207	1/50	36,00
6	6S-CR3-W	zewnątrzny, biały, 1200W	3-2000	5900378900191	1/50	36,00
7	6S-CRS1	sufitowy, natynkowy, 1200W	3-2000	5900378900146	1/50	33,30
8	6S-CRS2	sufitowy, natynkowy, ultrapiaski, 2000W	3-2000	5900378900139	1/50	36,80
9	6S-CRS3-S	sufitowy, podtynkowy, srebrny, 1200W	3-2000	5900378900092	1/50	42,30
10	6S-CRS3-W	sufitowy, podtynkowy, biały, 1200W	3-2000	5900378900085	1/50	36,20
11	6S-CRS4	sufitowy, podtynkowy, 1200W	3-2000	5900378900108	1/50	51,80
12	6S-CRP1	do puszkki, 500W	3-2000	5900378900115	1/100	36,50
13	6S-CRP2	do puszkki, 30-90dB, 500W	3-2000	5900378900078	1/100	36,60
14	6S-CRP3	do puszkki, 2/3 żytowy, 500W	3-2000	5900378900122	1/100	50,40
15	6S-CR4	miniaturowy z sondą, 800W	10/2000	5900378900030	1/50	31,60
16	6S-CR5-E27	oprawa żarówki E27, max. 60W	3-2000	5900378957843	1/100	33,20
17	6S-CR6-MF*	mikrofalowy, 1200W	3-2000	5900378957850	1/100	43,40
18	6S-CRP4-MF*	mikrofalowy, do puszkki, 1200W	3-2000	5900378970811	1/100	70,00
19	6S-CRS5-MF*	mikrofalowy, sufitowy, podtynkowy, 1200W	3-2000	5900378970828	1/100	70,00
20	6S-CRS6-MF*	mikrofalowy, sufitowy, natynkowy, ultrapiaski, 2000W	5-2000	5900378970835	1/100	70,00

* System HF: 5.8G Hz CW radar



SIL - przewody linkowe i drutowe

- ✓ montaż **bez użycia narzędzi**,
- ✓ zakres pracy linka: **0,08 - 4,0 mm²**,
- ✓ zakres pracy drut: **0,08 - 2,5 mm²**,
- ✓ napięcie znamionowe: **400 V**,
- ✓ prąd znamionowy: **32A**,
- ✓ napięcie znamionowe udarowe (II / 2): **4 kV**,
- ✓ testowy **otwór do sprawdzania obecności napięcia**.



lp	indeks	ilość zacisków	wymiar złączki [mm]	ean (100 szt.)	pak.	cena
1	SIL-2	2	20 x 12 x 14	5900378961727	100/5000	731,00
2	SIL-3	3	20 x 16 x 14	5900378961734	100/4000	982,00
3	SIL-5	5	20 x 26 x 14	5900378961741	100/3000	1327,00

SID - przewody drutowe

- ✓ montaż **bez użycia narzędzi**,
- ✓ zakres pracy drut: **0,5 - 2,5 mm²**,
- ✓ napięcie znamionowe: **400 V**,
- ✓ prąd znamionowy: **24A**,
- ✓ napięcie znamionowe udarowe (II / 2): **4 kV**,
- ✓ temperatura pracy **od -35°C +105°C**.



lp	indeks	ilość zacisków	wymiar złączki [mm]	ean (100 szt.)	pak.	cena
4	SID-2	2	19 x 9 x 10	5900378961680	100/6000	445,00
5	SID-3	3	19 x 13 x 10	5900378961697	100/6000	502,00
6	SID-4	4	19 x 17 x 10	5900378961703	100/4000	536,00
7	SID-5	5	19 x 21 x 10	5900378956396	100/4000	582,00
8	SID-8	8	19 x 23 x 10	5900378961710	100/3000	948,00

SIDL - przewody linkowe i drutowe

- ✓ montaż **bez użycia narzędzi**,
- ✓ zakres pracy linka: **0,14 - 4,0 mm²**,
- ✓ zakres pracy drut: **0,20 - 4,0 mm²**,
- ✓ napięcie znamionowe: **400 V**,
- ✓ prąd znamionowy: **32A**,
- ✓ napięcie znamionowe udarowe (II / 2): **4 kV**,
- ✓ temperatura pracy: **od -35°C +105°C**.



lp	indeks	ilość zacisków	wymiar złączki [mm]	ean (100 szt.)	pak.	cena
9	SIDL-2	2	21 x 12 x 9	5900378912262	100/4000	639,00
10	SIDL-3	3	21 x 17 x 9	5900378912286	100/4000	914,00
11	SIDL-5	5	21 x 28 x 9	5900378961239	100/2000	1132,00
12	SIDL-SET-55	55 szybkozłączek: 25xSILD2, 25xSILD-3, 5xSILD-5		5900378956303	1/50	59,00

KSE- szybkozłączki zapinane na kabel

lp	indeks	rodzaj/ skład zestawu	kolor	ean	pak.	cena op.
13	KSE-1	100 szybkozłączek: 0,5-1,5	●	5900378955740	1/10	-
14	KSE-2	100 szybkozłączek: 1,5-2,5	●	5900378955757	1/10	-
15	KSE-6	100 szybkozłączek: 4,0-6,0	●	5900378955764	1/10	-
16	KSE-SET-1+2	50 szybkozłączek: 25x 0,5-1,0, 25x 0,75-2,5	●	5900378955771	1/72	19,00
17	KSE-SET-1+2+6	50 szybkozłączek: 25x 0,5-1,5 +20x 1,5-2,5+ 5x 4,0-6,0	●	5900378955788	1/10	-



„-” dostępne od 2023r.

Rurki termokurczliwe wykonane są z **poliolefin sieciowanych radiacyjnie** (m.in. z polietylenu). Doskonale izolują i uszczelniają. Tworzą **warstwę ochronną i antykorozyjną**. Dostępne w wersji czarnej oraz kolorowej. Pakowane po 100szt.

lp	indeks	kolor	ilość szt.	ean	pak.	pak.
1	RTB/SET/ORGANIZER	czarne w organizerze	100	5900378955863	1/150	12,00
2	RTC/SET/ORGANIZER	kolorowe w organizerze		5900378955870	1/150	13,00
3	RTB/MIX	czarne w woreczku		5900378955887	1/300	8,60
4	RTC/MIX	kolorowe w woreczku		5900378955894	1/300	8,90



W skład zestawów w organizerze oraz woreczku strunowym, wchodzi następujące rurki termokurczliwe (czarne/kolorowe), o długości 100 mm:

- ✓ rurka 1,5/0,75 mm: **30 szt.**
- ✓ rurka 2,5/1,25 mm: **30 szt.**
- ✓ rurka 4,0/2,0 mm: **20 szt.**
- ✓ rurka 6,0/3,0 mm: **10 szt.**
- ✓ rurka 10,0/5,0 mm: **6 szt.**
- ✓ rurka 13,0/6,5 mm: **4 szt.**



Wymiary organizera:
11,0 x 20,5 cm

Taśma izolacyjna czarna, kolorowa, biała, komplet 10 szt.

Taśma izolacyjna ma zastosowanie w pracach elektroinstalacyjnych. Wodoodporna, elektroizolacyjna PVC, samogasnąca. **Grubość taśmy: 0,13 mm, szerokość taśmy: 19 mm, temperatura stosowania: od -10°C do +80°C.**

Zestaw **10MIX** zawiera taśmy, w kolorach: **2x czarnym, 2x białym, 1x żółtym, 1x czerwonym, 1x żółto-zielonym, 1x zielonym, 1x szarym, 1x niebieskim.**

lp	indeks	kolor taśmy	długość taśmy	ean	pak.	cena
5	ITK-5M-10B	czarna	5 metrów	5900378958659	1/50	10,40
6	ITK-5M-10MIX	kolorowa		5900378958666		10,40
7	ITK-5M-10W	biała		5900378958673		10,40
8	ITK-10M-10B	czarna	10 metrów	5900378957577	1/25	19,00
9	ITK-10M-10MIX	kolorowa		5900378957584		19,00
10	ITK-10M-10W	biała		5900378957560		19,00
11	ITK-20M-10B	czarna	20 metrów	5900378957607	1/25	35,00
12	ITK-20M-10MIX	kolorowa		5900378957614		35,00
13	ITK-20M-10W	biała		5900378957591		35,00



Wysokiej jakości konektory kablowe do zakańczania odizolowanych końcówek przewodów. Konektory przyczyniają się do prawidłowej pracy oraz eksploatacji urządzeń i instalacji elektrycznych. Konektory **pakowane są w woreczkach po 100 szt.** Wyjątkiem są zestawy w organizerach.

lp	indeks	rodzaj	ean (kpl)	pak.	cena
1	KNZ-M-2.8	męski	5900378906476	100/5000	6,10
2	KNZ-M-4.8		5900378906483	100/4000	7,70
3	KNZ-M-6.3		5900378906490	100/4000	8,90
4	KNZ-D-2.8	damski	5900378967828	100/4000	6,10
5	KNZ-D-4.8		5900378967835		7,70
6	KNZ-D-6.3		5900378967842		8,90
7	KNZ-DZ-6,3	damski z zaczepem	5900378955573	100/2000	11,20
8	KNZ-MZ-6,3	męski z zaczepem	5900378955566		12,60
9	KNZ-R-6,3	rozgałęźny	5900378955559		22,50
10	KNZ-BOX450	zestaw w organizerze 450 szt.	5900378955603	1/24	39,00
11	KNZ-BOX600	zestaw w organizerze 600 szt.	5900378955580		52,00
12	KNZ-BOX750	zestaw w organizerze 750 szt.	5900378955597		62,00



zestaw w organizerze 450 szt.

Skład zestawów konektorów nieizolowanych

KNZ-BOX450

- ✓ Konektor żeński 2,8 - 50 szt.
- ✓ Konektor męski 2,8 - 50 szt.
- ✓ Konektor żeński 4,8 - 50 szt.
- ✓ Konektor męski 4,8 - 50 szt.
- ✓ Konektor żeński 6,4 - 50 szt.
- ✓ Konektor męski 6,4 - 50 szt.
- ✓ Konektor oczkowy 3,2 - 50 szt.
- ✓ Konektor oczkowy 5,2 - 50 szt.
- ✓ Konektor oczkowy 8,2 - 50 szt.

KNZ-BOX600

- ✓ Konektor męski 6,4 - 100 szt.
- ✓ Konektor żeński 6,4 - 100 szt.
- ✓ Konektor męski 4,8 - 100 szt.
- ✓ Konektor żeński 4,8 - 100 szt.
- ✓ Konektor męski 2,8 - 100 szt.
- ✓ Konektor żeński 2,8 - 100 szt.

KNZ-BOX750

- ✓ Konektor męski 6,4 - 100 szt.
- ✓ Konektor żeński 6,4 - 100 szt.
- ✓ Konektor męski 4,8 - 100 szt.
- ✓ Konektor żeński 4,8 - 100 szt.
- ✓ Konektor męski 2,8 - 100 szt.
- ✓ Konektor żeński 2,8 - 100 szt.
- ✓ Konektor oczkowy 3,2 - 30 szt.
- ✓ Konektor oczkowy 5,2 - 30 szt.
- ✓ Konektor oczkowy 6,2 - 30 szt.
- ✓ Konektor oczkowy 8,2 - 30 szt.
- ✓ Konektor oczkowy 10,5 - 30 szt.



Konektory izolowane, zalecane praski typu IZ-6

ADELID®

Zestaw wysokiej jakości złącz-y-konektorów izolowanych, damskich oraz męskich. Materiał: **miedź cynowana**, izolacja: **PVC**. Konektory pakowane w woreczkach po **100 szt.** Wyjątkiem są zestawy w organizerach.

Zestawy konektorów „MIX100”

zawierają końcówki:

- ✓ 0,5-1,5 mm² - 40 szt. ●
- ✓ 1,5-2,5 mm² - 50 szt. ●
- ✓ 4,0-6,0 mm² - 10 szt. ●



lp	indeks	rodzaj	ean	pak.	cena
1	KIZ-R-6.3-MIX100	rozgałęźny	5900378955665	100/2000	26,20
2	KIZ-D-6.3-MIX100	damski	5900378955634		15,70
3	KIZ-M-6.3-MIX100	męski	5900378955641		14,60
4	KPIZ-D-6.3-MIX100	pełny, damski	5900378955658		25,80
5	KIZ-BULL-D-MIX100	rurkowy, damski	5900378955818		21,30
6	KIZ-BULL-M-MIX100	rurkowy, męski	5900378955801		14,60

Mufy izolowane, zalecane praski IZ-6

Wysokiej jakości **złącza izolowane** dołączenia przewodów. Materiał: **miedź cynowana**, izolacja: **PVC**, długość całkowita: **26 mm**, zakres temperatury: **-15 do 105°C**. Konektory pakowane **po 100 szt.**

lp	indeks	rodzaj	ean	pak.	cena
7	MUFA-IZ-1	0,25 - 1,5 mm ²	5900378955696	100/1000	25,10
8	MUFA-IZ-2	1,5 - 2,5 mm ²	5900378955702	100/1000	27,40
9	MUFA-IZ-6	4,0 - 6,0 mm ²	5900378955719	100/1000	37,60
10	MUFA-IZ-MIX100	0,25 - 6,0 mm ²	5900378955733	100/800	51,40



Zestawy konektorów izolowanych w organizerach

lp	indeks	rodzaj	ean	pak.	cena
11	KIZ-MIX-BOX600	zestaw 600 konektorów izolowanych, damskich, męskich	5900378955795	1/30	77,00
12	KIZ-MIX-BOX300	zestaw 300 konektorów izolowanych, damskich, męskich	5900378969600	1/60	39,00

KIZ-MIX-BOX600

- ✓ TI1008 - tulejka pojedyncza 1,0 mm² - 50 szt.,
- ✓ TI1508 - tulejka pojedyncza 1,5 mm² - 50 szt.,
- ✓ TI2508 - tulejka pojedyncza 2,5 mm² - 50 szt.,
- ✓ TIP1008 - tulejka podwójna 1,0 mm² - 20 szt.,
- ✓ TIP1508 - tulejka podwójna 1,5 mm² - 20 szt.,
- ✓ TIP2508 - tulejka podwójna 2,5 mm² - 20 szt.,
- ✓ KIZ-M-1-6.3 - konektor męski 0,5-1,5 mm² - 20 szt.,
- ✓ KIZ-M-2-6.3 - konektor męski 2,5-4,0 mm² - 20 szt.,
- ✓ KIZ-M-6-6.3 - konektor męski 4,0-6,0 mm² - 10 szt.,
- ✓ KIZ-D-1-6.3 - konektor żeński 0,5-1,5 mm² - 20 szt.,
- ✓ KIZ-D-2-6.3 - konektor żeński 2,5-4,0 mm² - 20 szt.,
- ✓ KIZ-D-6-6.3 - konektor żeński 4,0-6,0 mm² - 10 szt.,
- ✓ KIZ-R-1-6.3 - konektor rozgałęźny 0,5-1,5 mm² - 10 szt.,
- ✓ KIZ-R-2-6.3 - konektor rozgałęźny 2,5-4,0 mm² - 10 szt.,
- ✓ KIZ-R-6-6.3 - konektor rozgałęźny 4,0-6,0 mm² - 10 szt.,
- ✓ KPIZ-D-1-6.3 - konektor pełny 0,5-1,5 mm² - 15 szt.,
- ✓ KPIZ-D-2-6.3 - konektor pełny 2,5-4,0 mm² - 15 szt.,
- ✓ KPIZ-D-6-6.3 - konektor pełny 4,0-6,0 mm² - 10 szt.,
- ✓ KO-1-M3 - konektor oczkowy 0,5-1,5 mm² - 30 szt.,
- ✓ KO-2-M3 - konektor oczkowy 2,5-4,0 mm² - 30 szt.,
- ✓ KO-6-M4 - konektor oczkowy 4,0-6,0 mm² - 10 szt.,
- ✓ KO-1-M4 - konektor oczkowy 0,5-1,5 mm² - 30 szt.,
- ✓ KO-2-M4 - konektor oczkowy 2,5-4,0 mm² - 30 szt.,
- ✓ KO-6-M4 - konektor oczkowy 4,0-6,0 mm² - 10 szt.,
- ✓ KO-1-M5 - konektor oczkowy 0,5-1,5 mm² - 15 szt.,
- ✓ KO-2-M5 - konektor oczkowy 2,5-4,0 mm² - 15 szt.,
- ✓ KO-6-M5 - konektor oczkowy 4,0-6,0 mm² - 10 szt.,
- ✓ KO-6-M6 - konektor oczkowy 4,0-6,0 mm² - 10 szt.,
- ✓ MUFA-IZ-1 - mufa izolowana 0,5-1,5 mm² - 15 szt.,
- ✓ MUFA-IZ-2 - mufa izolowana 1,5-2,5 mm² - 15 szt.,
- ✓ MUFA-IZ-6 - mufa izolowana 4,0-6,0 mm² - 10 szt.,

KIZ-MIX-BOX300

- ✓ KIZ-W-1-4 - konektor widełkowy 4,0-6,0 mm² - 20 szt.,
- ✓ KIZ-W-1-3 - konektor widełkowy 0,25 - 1,5 mm² - 40 szt.,
- ✓ KIZ-W-2-3.2 - konektor widełkowy 1,5-2,5 mm² - 20 szt.,
- ✓ KIZ-W-2-4 - konektor widełkowy 1,5-2,5 mm² - 20 szt.,
- ✓ KIZ-O-1-3 - konektor oczkowy 0,25 - 1,5 mm² - 20 szt.,
- ✓ KIZ-O-1-4 - konektor oczkowy 0,25 - 1,5 mm² - 20 szt.,
- ✓ KIZ-O-2-3.2 - konektor oczkowy 1,5-2,5 mm² - 20 szt.,
- ✓ KIZ-O-2-4 - konektor oczkowy 1,5-2,5 mm² - 20 szt.,
- ✓ MUFA-IZ-1 - mufa kablowa 0,25 - 1,5 mm² - 10 szt.,
- ✓ MUFA-IZ-2 - mufa kablowa 1,5-2,5 mm² - 10 szt.,
- ✓ KIZ-D-1-6.3 - konektor żeński 0,25 - 1,5 mm² - 20 szt.,
- ✓ KIZ-M-1-6.3 - konektor męski 0,25 - 1,5 mm² - 30 szt.,
- ✓ KIZ-M-2-6.3 - konektor męski 1,5-2,5 mm² - 30 szt.,
- ✓ KIZ-D-2-6.3 - konektor żeński 1,5-2,5 mm² - 20 szt.,



Wysokiej jakości złączki-tulejki nieizolowane, kablowe. Dzięki zastosowaniu tulejek uzyskamy pewność prawidłowej pracy i eksploatacji urządzeń i instalacji elektrycznych. Materiał tuby: miedź elektrolityczna. Zakres temperatury pracy: -30°C do 115°C. Pakowane w woreczkach po 100 szt.

lp	indeks	rodzaj	długość tuby	ean	pak.	cena
1	TN0.510	0,5 mm ²	10 mm	5900378955900	100/1000	5,60
2	TN0.7510	0,75 mm ²	10 mm	5900378955917		5,60
3	TN1010	1,0 mm ²	10 mm	5900378955924		5,60
4	TN1510	1,5 mm ²	10 mm	5900378955931		5,60
5	TN2510	2,5 mm ²	10 mm	5900378955948		5,60
6	TN4010	4,0 mm ²	10 mm	5900378955955		7,90
7	TN6010	6,0 mm ²	10 mm	5900378955962		9,10
8	TN10-12	10,0 mm ²	12 mm	5900378955979		10,90
9	TN16-12	16,0 mm ²	12 mm	5900378955986		20,50



Tulejki izolowane pojedyncze i podwójne

Wysokiej jakości złączki - tulejki izolowane, kablowe. Dzięki zastosowaniu tulejek, uzyskamy pewność prawidłowej pracy i eksploatacji urządzeń i instalacji elektrycznych. Materiał tuby: miedź elektrolityczna. Zakres temperatury pracy: -30°C do 115°C. Pakowane po 100szt.

TI - pojedyncze

lp	indeks	rodzaj	długość tuby	ean	pak.	cena
10	TI0.508	0,5 mm ²	8 mm	5900378906070	100/5000	3,60
11	TI0.7508	0,75 mm ²	8 mm	5900378902959	100/5000	3,60
12	TI1008	1,0 mm ²	8 mm	5900378902973	100/4000	3,60
13	TI1508	1,5 mm ²	8 mm	5900378906087	100/4000	4,60
14	TI2508	2,5 mm ²	8 mm	5900378955948	100/2500	6,90
15	TI4010	4,0 mm ²	10 mm	5900378904113	100/2000	6,90
16	TI6012	6,0 mm ²	12 mm	5900378904137	100/1000	8,00
17	TI10-12	10,0 mm ²	12 mm	5900378903017	100/800	13,60
18	TI16-12	16,0 mm ²	12 mm	5900378906094	100/500	18,20



TIP - podwójne

lp	indeks	rodzaj	długość tuby	ean	pak.	pak.
19	TIP0.508	2x 0,5 mm ²	8 mm	5900378906100	100/3000	6,90
20	TIP0.7508	2x 0,75 mm ²	8 mm	5900378904151	100/3000	6,90
21	TIP1008	2x 1,0 mm ²	8 mm	5900378906117	100/2500	7,50
22	TIP1508	2x 1,5 mm ²	8 mm	5900378904175	100/2000	7,50
23	TIP2510	2x 2,5 mm ²	10 mm	5900378903031	100/1000	9,80
24	TIP4012	2x 4,0 mm ²	12 mm	5900378904199	100/800	14,30
25	TIP6014	2x 6,0 mm ²	14 mm	5900378904212	100/600	22,00
26	TIP10-14	2x 10,0 mm ²	14 mm	5900378957362	100/600	31,90
27	TIP16-14	2x 16,0 mm ²	14 mm	5900378957386	100/600	42,20



lp	indeks	zakres pracy	ilość szt./ w kpl.	ean	pak.	cena
1	TN/BOX1900/0.5-2.5	0,5 - 2,5 mm ²	1900	5900378955856	1/100	50,30
2	TI-SET-600	0,5 - 4,00 mm ²	600	5900378904175	1/80	25,00
3	TI-TIP-SET-800	0,5 - 6,00 mm ²	800	5900378903031	1/80	37,00
4	TI/BOX150/4.0-16.0	4,0 - 16,00 mm ²	150	5900378906100	1/100	21,80
5	TI/BOX500/0.5-2.5	0,5 - 2,50 mm ²	500	5900378906117	1/100	21,80
6	TIP/BOX250/0.5-2.5	0,5 - 2,50 mm ²	250	5900378904151	1/100	24,00

Skład zestawów tulejek w organizerach:

TN/BOX1900/0.5-2.5

TULEJKI POJEDYNCZE NIEIZOLOWANE:

- ✓ 500 szt. końcówka 0,5 mm² x 10 mm,
- ✓ 500 szt. końcówka 0,75 mm² x 10 mm,
- ✓ 400 szt. końcówka 1,0 mm² x 10 mm,
- ✓ 300 szt. końcówka 1,5 mm² x 10 mm,
- ✓ 200 szt. końcówka 2,5 mm² x 10 mm.



TI-SET-600

TULEJKI POJEDYNCZE IZOLOWANE:

- ✓ 100 szt. końcówka 0,5 mm² x 0,8 mm,
- ✓ 100 szt. końcówka 0,75 mm² x 0,8 mm,
- ✓ 100 szt. końcówka 1,0 mm² x 0,8 mm,
- ✓ 100 szt. końcówka 1,5 mm² x 0,8 mm,
- ✓ 100 szt. końcówka 2,5 mm² x 8 mm,
- ✓ 100 szt. końcówka 4,0 mm² x 12 mm.



TI/BOX150/4.0-16.0

TULEJKI POJEDYNCZE IZOLOWANE:

- ✓ 100 szt. końcówka 4,0 mm² x 12 mm,
- ✓ 25 szt. końcówka 6,0 mm² x 12 mm,
- ✓ 15 szt. końcówka 10,0 mm² x 12 mm,
- ✓ 10 szt. końcówka 16,0 mm² x 12 mm.



TI-TIP-SET-800

TULEJKI POJEDYNCZE IZOLOWANE:

- ✓ 100 szt. końcówka 0,5 mm² x 0,8 mm,
- ✓ 100 szt. końcówka 0,75 mm² x 0,8 mm,
- ✓ 100 szt. końcówka 1,0 mm² x 0,8 mm,
- ✓ 100 szt. końcówka 1,5 mm² x 0,8 mm,
- ✓ 100 szt. końcówka 2,5 mm² x 0,8 mm,
- ✓ 75 szt. końcówka 4,0 mm² x 10 mm,
- ✓ 25 szt. końcówka 6,0 mm² x 12 mm,



TI/BOX500/0.5-2.5

TULEJKI POJEDYNCZE IZOLOWANE:

- ✓ 100 szt. końcówka 0,5 mm² x 0,8 mm,
- ✓ 100 szt. końcówka 0,75 mm² x 0,8 mm,
- ✓ 100 szt. końcówka 1,0 mm² x 0,8 mm,
- ✓ 100 szt. końcówka 1,5 mm² x 0,8 mm,
- ✓ 100 szt. końcówka 2,5 mm² x 8 mm.



TIP/BOX250/0.5-2.5

TULEJKI PODWÓJNE IZOLOWANE:

- ✓ 50 szt. końcówka 2x0,5 mm² x 0,8 mm,
- ✓ 50 szt. końcówka 2x0,75 mm² x 0,8 mm,
- ✓ 50 szt. końcówka 2x1,0 mm² x 0,8 mm,
- ✓ 50 szt. końcówka 2x1,5 mm² x 0,8 mm,
- ✓ 50 szt. końcówka 2x2,5 mm² x 0,8 mm.



Końcówki oczkowe-kablowe przeznaczone są do **zacziskania na przewodach wielodrutowych**. Stosowane są do **połączeń przewodów z kolejnymi** elementami instalacji poprzez śrubę. **Stosując końcówki oczkowe**, mamy pewność większej odporności na drgania mechaniczne oraz zmniejszamy możliwość wystąpienia ewentualnych zwarcień.

WIECEJ NA:



lp	indeks	na kabel [mm ²]	otwór	L [mm]	d [mm]	ean	pak.	cena szt.
1	KK-06-M6	6	M6	23,0	4,1	5900378971146	100/2000	1,20
2	KK-06-M8		M8			5900378971153		1,20
3	KK-10-M6	10	M6	25,0	5,1	5900378954859	100/2000	1,30
4	KK-10-M8		M8			5900378956402		1,30
5	KK-16-M6	16	M6	30,8	6,4	5900378967873	100/1000	1,40
6	KK-16-M8		M8			5900378956426		1,40
7	KK-16-M10		M10			5900378956419		1,40
8	KK-25-M6	25	M6	34,4	7,2	5900378906865	100/1000	1,90
9	KK-25-M8		M8			5900378906872		1,90
10	KK-25-M10		M10			5900378906858		1,90
11	KK-35-M8	35	M8	40,0	8,5	5900378957805	100/1000	2,60
12	KK-35-M10		M10			5900378957799		2,60
13	KK-35-M12		M12			5900378906896		2,60
14	KK-50-M8	50	M8	43,5	10,3	5900378957812	100/1000	3,50
15	KK-50-M10		M10			5900378967880		3,50
16	KK-50-M12		M12			5900378906926		3,50
17	KK-70-M8	70	M8	50,0	11,9	5900378907336	100/1000	5,80
18	KK-70-M10		M10			5900378907350		5,80
19	KK-70-M12		M12			5900378907343		5,80
20	KK-95-M8	95	M8	55,2	14,2	5900378957829	100/1000	6,90
21	KK-95-M10		M10			5900378907374		6,90
22	KK-95-M12		M12			5900378907381		6,90

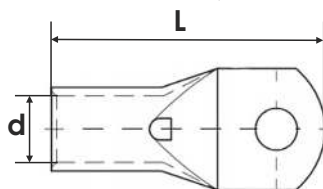

Zaciskarki ZRK, ZHK

Dedykowane do końcówek kablowych oczkowych, typ KK

Manualne z obrotowymi matrycami zaciskowymi HEX-Tech

lp	indeks	zakres pracy [mm ²]	matryce	ean	pak.	cena
1	ZRK-50	6,0 - 50,0	6/10/16/25/35/50	5900378900726	1/10	142,00
2	ZRK-120	10,0 - 120,0	10/16/25/35/50/70/95/120	5900378900696	1/5	280,00
3	ZRK-150	25,0 - 150,0	25/35/50/70/95/120/150	5900378900702	1/5	285,00
4	ZRK-240	70,0 - 240,0	70/95/120/150/185/240	5900378900719	1/5	445,00
Manualne, hydrauliczne						
5	ZHK-70	4,0 - 70,0	4/6/10/16/25/35/50/70	5900378956433	1/5	236,00
6	ZHK-120	10,0 - 120,0	10/16/25/35/50/70/95/120	5900378956440	1/5	263,00
7	ZHK-240	16,0 - 240,0	16/25/35/50/70/95/120/150/185/240	5900378956457	1/5	276,00
8	ZHK-300	16,0 - 300,0	16/25/35/50/70/95/120/150/185/240/300	5900378900627	1/5	342,00



Zaciskarki kablowe ZTM

Dedykowane do tulejek izolowanych i nieizolowanych typu TI, TN oraz TIP

lp	indeks	rodzaj	zakres pracy [mm ²]	szczęki/ matryce	ean	pak.	cena
9	ZTM-2,5	manualna	0,25 - 2,5	0,25/0,75/1,0/1,5/2,0/2,5	5900378900764	1/10	44,60
10	ZTM-6	manualna	1,5 - 6,0	1,5/2,5/4,0/6,0	5900378900740		44,60
11	ZTM-16	manualna	0,5 - 16,0	0,5/1,0/1,5/2,5/4,0/6,0/10,0/16,0	5900378900771		56,00
12	ZTM-35	manualna	10,0 - 35,0	10,0/16,0/25,0/35,0	5900378900757		56,00



Zaciskarki kablowe, automatyczne ZTA

ADELID®

Dedykowane do tulejek izolowanych i nieizolowanych typu TI, TN oraz TIP

lp	indeks	rodzaj	zakres pracy [mm ²]	AWG	ean	pak.	cena
1	ZTA-6	4-kątna	0,25 - 6,0	23 - 7	5900378900801	1/10	82,30
2	ZTA-6EX	6-kątna	0,25 - 6,0	23 - 10	5900378900795		125,00
3	ZTA-10	4-kątna	0,25 - 10,0	23 - 7	5900378900733		125,00
4	ZTA-16	4-kątna	4,0 - 16,0	11 - 5	5900378900818		136,00



Zaciskarki kablowe, automatyczne XF

Praski i zaciskarki do tulejek pojedynczych i podwójnych. Przeznaczone do zaprasowywania tulejek izolowanych i nieizolowanych. Praski automatycznie dopasowują się do tulejek. Wykonane z najwyższej jakości materiałów. Posiadają innowacyjne rozwiązanie **X-Adjust**, zapewniające stabilną pracę, w bardzo szerokim zakresie.

lp	indeks	rodzaj	zakres pracy tulejki pojedyncze [mm ²]	ean	pak.	rodzaj
5	XF-ZA6-10	6-kątna	0,08 - 10,0	5900378908128	1/10	274,00
6	XF-ZA4-16	4-kątna	0,08 - 16,0	5900378908111		228,00
7	XF-ZA4F-16	4-kątna, czotowa	0,08 - 16,0	5900378908135		456,00

Rozwiązanie X-Adjust to regulacja wielkości matryc i siły zacisku.

✓ Przesuwając pokrętko w kierunku + plus matryce rozszerzają się, co umożliwiła wprowadzenie grubej końcówki.

✓ Przesuwając pokrętko w kierunku - minus matryce zwężają się, a siła docisku jest bardzo duża dzięki czemu praska zaciśnie skutecznie nawet najmniejszą tulejkę.

XF-ZA6-10

zakres pracy: 0,08 - 10 mm²,
długość: 175 mm,
waga: 0,42 kg,
zacisk: 6-kątny

XF-ZA4-16

zakres pracy: 0,08 - 16 mm²,
długość: 175 mm,
waga: 0,42 kg,
zacisk: 4-kątny

XF-ZA4F-16

zakres pracy: 0,08 - 16 mm²,
długość: 230 mm,
waga: 0,50 kg,
zacisk: 4-kątny



Zaciskarki kablowe

SERIA ZBA

Praski dedykowane do wielu rodzajów końcówek kablowych. Wykonane zostały z najwyższej jakości materiałów. Posiadają śrubowe zabezpieczenie matryc.

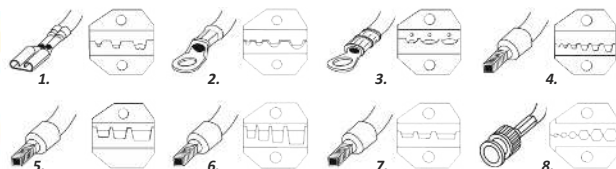

lp	indeks	rodzaj	zakres pracy [mm ²]	matryce	ean	pak.	cena
1	ZBA-K-6	do końcówek konektorowych	0,5 - 6,0	0,5-1/1-2,5/4-6	5900378900535	1/10	54,00
2	ZBA-NZ-10	do końcówek nieizolowanych	1,5 - 10,0	1/2/4/6-10	5900378900542		54,00
3	ZBA-IZ-6	do końcówek izolowanych	0,5 - 6,0	0,5-1,5/2,5/4-6	5900378900498		54,00
4	ZBA-4	do tulejek	1,0 - 4,0	0,5/0,75/1/1,5/2,5/4	5900378900498		54,00
5	ZBA-16	do tulejek	6,0 - 16,0	6/10/16	5900378900474		54,00
6	ZBA-35	do tulejek	10,0 - 35,0	10/16/25/35	5900378900481		54,00
7	ZBA-50	do tulejek	25,0 - 50,0	25/35/50	5900378900504		54,00
8	ZBA-BMC	końc. kabla koncentrycznego	1,72 - 8,10	1,72/2,6/5,4/6,5/8,1	5900378900511		54,00

Zaciskarki kablowe

SERIA ZEX

Praski dedykowane do wielu rodzajów końcówek kablowych. Wykonane zostały z najwyższej jakości materiałów. Posiadają śrubowe zabezpieczenie matryc. Rękojeść prasek Expert jest gumowana, co zapewnia jeszcze lepszy uchwyt, możliwość obsługi jedną lub dwiema rękami.

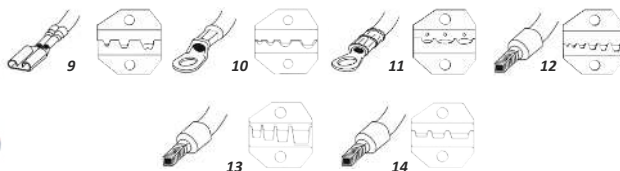

lp	indeks	rodzaj	zakres pracy [mm ²]	matryce	ean	pak.	cena
9	ZEX-K-6	do końcówek konektorowych	0,5 - 6,0	0,5-1/1-2,5/4-6	5900378900597	1/10	90,00
10	ZEX-NZ-10	do końcówek nieizolowanych	1,5 - 10,0	1/2/4/6-10	5900378900603		90,00
11	ZEX-IZ-6	do końcówek izolowanych	0,5 - 6,0	0,5-1,5/2,5/4-6	5900378900580		90,00
12	ZEX-10	do tulejek	1,0 - 10,0	0,75/1/1,5/2,5/4/6/10	5900378900559		90,00
13	ZEX-35	do tulejek	10,0 - 35,0	10/16/25/35	5900378900566		90,00
14	ZEX-50	do tulejek	25,0 - 50,0	10/16/25/35	5900378900573		90,00

Zestawy narzędzi przeznaczonych do zaprasowywania końcówek kablowych. Ergonomiczne uchwyty, wysokiej jakości stal. Zapakowane w poręczne organizery oraz wytrzymałe torby, zapewniają narzędziom odpowiednią ochronę przed uszkodzeniem.

lp	indeks	rodzaj	ean	pak.	cena
1	ZTA-6/BOX/T	ZTA-6, skrzynka metal + 400 tulejek	5900378900597	1/10	159,00
2	ZTA-6EX/BOX/T	ZTA-6EX, skrzynka metal + 400 tulejek	5900378900603		182,00
3	ZTA-10/BOX/T	ZTA-10, skrzynka metal + 400 tulejek	5900378900580		182,00
4	ZTA-10/SI/SET	ZTA-10, SI-6ABA, pokrowiec materiał	5900378900559		171,00
5	ZEX-SET-BOX	ZEX z 5 matrycami, skrzynka plastik	5900378900566		253,00
6	ZBA/UK/SET	ZBA z 5 matrycami, nożyce UKS-35, pokrowiec materiał	5900378900573		215,00



1,2,3.

Tulejki:

- 200 szt. T11508,
- 100 szt. T12508,
- 100 szt. T14008.



4. **Zestaw:**

- praska ZTA-10,
- ściągacz izolacji SI-6ABA.



5.

Matryce:

- ZEX-6,
- ZEX-16,
- ZEX-K-6,
- ZEX-IZ-6,
- ZEX-NZ-10.



6.

Matryce:

- ZBA-6,
- ZBA-35,
- ZBA-K-6,
- ZBA-IZ-6,
- ZBA-NZ-10.

lp	indeks	zakres pracy [mm ²]	długość narzędzia [mm]	ean	pak.	cena
1	UK-22	≤ 22	160	5900378900382	1/20	25,20
2	UK-38	≤ 38	210	5900378900405	1/20	36,60
3	UK-60	≤ 60	230	5900378900429	1/10	44,60
4	UK-125	≤ 125	360	5900378900375	1/10	80,60
5	UK-250	≤ 250	550	5900378900399	1/10	135,00
6	UK-500	≤ 500	800	5900378900412	1/5	340,00



Ucinaki kablowe, sprężynowe

lp	indeks	zakres pracy [mm ²]	długość narzędzia [mm]	ean	pak.	cena
7	UKS-35	≤ 35	165	5900378900436	1/20	44,60
8	UKS-35EX*	≤ 35	165	5900378900443	1/20	44,60
9	UKS-70	≤ 70	220	5900378900450	1/10	47,60

* Możliwość ściągania izolacji z przewodów 8-14AWG.



Ucinaki kablowe, zapadkowe, zębatkowe XF

Idealne nożyce do kabli miedzianych oraz aluminiowych, jedno lub wielożyłowych. Wykonane z niezwykłą starannością. Przeznaczone do prac monterskich. Lekka, zwarta konstrukcja, łatwa obsługa - nadaje się do pracy w wąskiej przestrzeni, bez użycia znacznej siły. Wysoka jakość wykonania oraz precyzyjne ostrza zapewniają czyste i gładkie cięcia bez kruszenia i deformacji. Nożyce można obsługiwać przy pomocy jednej lub dwóch rąk. Dzięki gumowanym rączkom, nożyce nie ślizgają się podczas cięcia. Nożyce posiadają mechanizm zapadkowy ułatwiający pracę.

Nie należy używać do cięcia lin stalowych oraz kabli opancerzonych.

lp	indeks	zakres cięcia	długość narzędzia	waga narzędzia	ean	pak.	cena
10	XF-UKZ-240	≤ Ø32/ 240 mm 2	230 mm	0,40 kg	5900378908142	1/10	342,00
11	XF-UKZ-300	≤ Ø36/ 300 mm 2	260 mm	0,60 kg	5900378908159	1/10	525,00
12	XF-UKZ-500	≤ Ø60/ 500 mm 2	320 mm	0,80 kg	5900378908166	1/5	754,00



- ✓ rączki: gumowane, ergonomiczny uchwyt,
- ✓ blokada zacisku,
- ✓ do przewodów: Cu i Al, (jedno i wiele - żyłowych),
- ✓ obsługa: jedną lub dwoma rękoma,
- ✓ czyste i gładkie cięcie bez kruszenia i deformacji.



lp	indeks	rodzaj	zakres pracy	ean	pak.	cena
1	SI-6M	manualny	1,0/1,5/2,5/4,0/6,0	5900378900382	1/10	56,00
2	SI-6APR	automatyczny	0,2 - 6,0 mm ²	5900378900405		56,00
3	SI-6ABA	automatyczny	0,08 - 6,0 mm ²	5900378900429		33,20
4	SI-6AEX	automatyczny	0,08 - 6,0 mm ²	5900378900375		67,50
5	SIZ-25	do izolacji zewnętrznej	Ø25 mm, głębokość do 5 mm	5900378900412		228,00
6	SIK-332	do kabla koncentrycznego	RG-58/59/62/6/6QS/3C/4C/5C	5900378900399		29,10



Noże - ściągacze izolacji

lp	indeks	ean	pak.	pak.
7	NSI4-16	5900378900290	1/10	25,20
8	NSI8-28	5900378900306		25,20
9	NSI28-35	5900378900276		25,20
10	NSI35-50	5900378900283		25,20



Nożyki monterskie

lp	indeks	rodzaj nożyka monterskiego	długość ostrza [mm]	ean	pak.	pak.
11	N1	z osłonką	50	5900378900214	1/10	43,50
12	N2	prosty	50	5900378900221		43,50
13	N3	haczykowy	28	5900378900238		43,50
14	N4	skos	50	5900378900245		43,50
15	N5	ze stopką	38	5900378900252		58,30
16	N6	sierpowaty	40	5900378900269		43,50

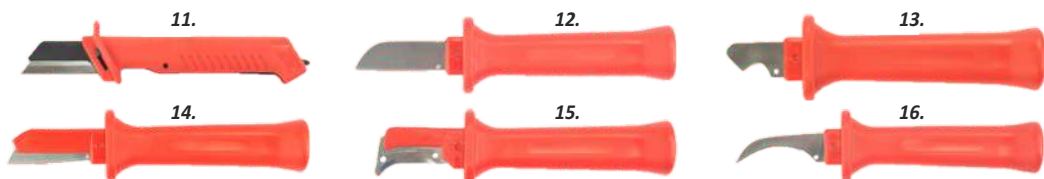

Szybkozłączki szynowe ZS

Złączki szynowe ZS przeznaczone są do szybkiego i wygodnego łączenia przewodów miedzianych lub o żyłach sztywnych lub giętkich. Ich konstrukcja wytrzymuje napięcie znamionowe izolacji do 500V. Korpus złązek zapewnia stabilne mocowanie na standardowej szynie DIN TH35. Długość odizolowania przewodu: 9 mm, temperatura pracy: -25°C ~ 120°C. Przekrój przewodu sztywnego: 0,08- 4,0 mm², przekrój przewodu-linka: 0,08 - 0,25 mm².

Szybkozłączki ZS



lp	indeks	rodzaj	kolor	pak.	cena
1	ZS.1-2.BLUE	szybkozłączka 3P, 1+2	●	1/100	4,80
2	ZS.1-2.GREY		●		4,80
3	ZS.2-2.BLUE	szybkozłączka 4P, 2+2	●	1/100	6,70
4	ZS.2-2.GREY		●		6,70
5	ZS.1-2.DEKIEL	zakończenie do złączki typ ZS.1-2	●	1/1000	3,30
6	ZS.2-2.DEKIEL	zakończenie do złączki typ ZS.2-2	●		3,30



Szybkozłączki wielopoziomowe

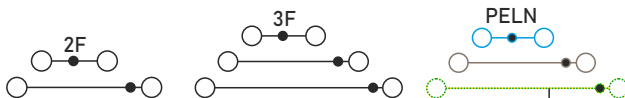

lp	indeks	rodzaj	kolor	pak.	cena
7	ZS.PUSH.2F	szybkozłączka 2 piętrowa, 2 obwodowa	●	1/100	7,50
8	ZS.PUSH.3F		●		9,40
9	ZS.PUSH.PELN	szybkozłączka 3 piętrowa, L+N+PE	●		10,30
10	ZS.PUSH.2F.DEKIEL	zakończenie do złączki typ ZS.PUSH.2F	●	1/100	3,80
11	ZS.PUSH.3F.DEKIEL	zakończenie do złączki typ ZS.PUSH.3F	●		4,00
12	ZS.PUSH.PELN.DEKIEL	zakończenie do złączki typ ZS.PUSH.PELN	●		3,30



Szybkozłączki sprężynowe

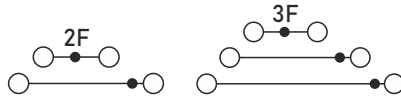

lp	indeks	rodzaj	kolor	pak.	cena
13	ZS.SPRING.2F	złączka sprężynowa, 2 piętrowa	●	1/100	6,70
14	ZS.SPRING.3F		●		8,60
15	ZS.SPRING.2F.DEKIEL	zakończenie do złączki typ ZS.SPRING.2F	●	1/100	3,30
16	ZS.SPRING.3F.DEKIEL	zakończenie do złączki typ ZS.SPRING.3F	●		3,80



Mostki wtykowe, zwierające ZS

Dedykowany do wszystkich złązek TYP ZS. Pakowane po 100 szt.

lp	indeks	ilość pól	kolor	pak.	cena
17	ZS.ZWI.2	2	●	1/100	2,85
18	ZS.ZWI.3	3	●	1/100	3,80
19	ZS.ZWI.4	4	●	1/50	4,80
20	ZS.ZWI.5	5	●	1/30	6,70
21	ZS.ZWI.10	10	●	1,20	11,40



Znaczniki

Dedykowany do wszystkich złązek TYP ZS. Pakowane po 100 szt.

lp	indeks	rodzaj	pak.	cena
22	ZS.OZN-PASEK-1-100	znacznik do złązek, z numerami 1-100	1/100	22,00
23	ZS.OZN.BLANK	znaczniki do złązek, bez treści		12,00



Złączki szynowe ZUG

Złączki szynowe ZUG przeznaczone są do łączenia przewodów, o żyłach sztywnych lub giętkich i przekrojach znamionowych, w przedziale od 0,5 mm² do 35,0 mm². Ich konstrukcja wytrzymuje napięcie znamionowe izolacji do 500V. Korpus złączy zapewnia stabilne mocowanie na standardowej szynie DIN TH35. Kolor: szary, niebieski, brązowy, rodzaj połączenia elektrycznego: śrubowe, długość odizolowania przewodu: 9 mm, temperatura pracy: -25°C ~ 120°C.

Złączki ZUG- GREY, BLUE, BROWN

lp	indeks	przekrój przewodu - sztywnego [mm ²]	przekrój przewodu - linka [mm ²]	prąd [A]	ean	pak.	cena
1	ZUG-GREY-2,5	0,5-4,0	0,5-2,5	24	5900378960607	1/50	2,21
2	ZUG-GREY-4	0,5-6,0	0,5-4,0	32	5900378960720	1/50	2,39
3	ZUG-GREY-6	0,5-10,0	0,5-6,0	41	5900378960768	1/50	3,21
4	ZUG-GREY-10	0,5-16,0	0,5-10,0	57	5900378960799	1/30	3,43
5	ZUG-GREY-16	0,5-25,0	0,5-16,0	76	5900378960850	1/30	7,10
6	ZUG-GREY-25	4,0-35,0	4,0-25,0	100	5900378960881	1/20	8,88
7	ZUG-GREY-35	4,0-50,0	10,0-35,0	125	5900378960911	1/20	12,32
8	ZUG-BLUE-2,5	0,5-4,0	0,5-2,5	24	5900378960706	1/50	2,54
9	ZUG-BLUE-4	0,5-6,0	0,5-4,0	32	5900378960737	1/50	2,63
10	ZUG-BLUE-6	0,5-10,0	0,5-6,0	41	5900378960775	1/50	2,88
11	ZUG-BLUE-10	0,5-16,0	0,5-10,0	57	5900378960805	1/30	3,43
12	ZUG-BLUE-16	0,5-25,0	0,5-16,0	76	5900378960867	1/30	6,66
13	ZUG-BLUE-25	4,0-35,0	4,0-25,0	100	5900378960898	1/20	8,88
14	ZUG-BLUE-35	4,0-50,0	10,0-35,0	125	5900378960928	1/20	12,32
15	ZUG-BROWN-2,5	0,5-4,0	0,5-2,5	24	5900378960713	1/50	2,10
16	ZUG-BROWN-4	0,5-6,0	0,5-4,0	32	5900378960751	1/50	2,32
17	ZUG-BROWN-6	0,5-10,0	0,5-6,0	41	5900378960782	1/50	3,10
18	ZUG-BROWN-10	0,5-16,0	0,5-10,0	57	5900378960812	1/30	3,43
19	ZUG-BROWN-16	0,5-25,0	0,5-16,0	76	5900378960874	1/30	8,88
20	ZUG-BROWN-25	4,0-35,0	4,0-25,0	100	5900378960904	1/20	12,32
21	ZUG-BROWN-35	4,0-50,0	10,0-35,0	125	5900378960935	1/20	12,00



Mostki śrubowe, zwieracze dedykowane do złączy ZUG*

Perforowana listwa połączeniowa ze śrubami uwięzionymi i podkładkami dystansowymi. Mostek stały umożliwia podłączenie kolejnych bloków. Można skrócić mostek, przycinając listwę w odpowiednim miejscu. Model: łączę poprzeczne. Sposób montażu: przykręcanie. Liczba mostkowanych złączy max: 10. Materiał wykonania: niklowany mosiądz. Kolor: srebrny. Temperatura pracy: -25°C ~ 120°C.

lp	indeks	przekrój przewodu [mm ²]	prąd [A]	ean	pak.	cena
22	ZUG-ZWI-2,5	0,2-2,5	24	5900378960607	1/50	11,00
23	ZUG-ZWI-4	0,2-4,0	32	5900378960720	1/50	14,33
24	ZUG-ZWI-6	0,2-6,0	41	5900378960768	1/50	14,33
25	ZUG-ZWI-10	0,2-10,0	57	5900378960799	1/30	16,56
26	ZUG-ZWI-16	0,5-16,0	76	5900378960850	1/30	22,11
27	ZUG-ZWI-25	0,5-25,0	100	5900378960881	1/20	41,90
28	ZUG-ZWI-35	10,0-35,0	125	5900378960881	1/20	44,33



*Nie pasuje do złączy ZUG-ZUO

Płytki końcowe ZUG-ZAK

Płytki końcowe do zakończenia złączy szynowych ZUG, stosuje się je do zakończenia złączy ZUG. Kolor: szary. Typ złącza: pojedyncze. Pozycja połączenia: z boku. Metoda połączenia: połączenie wciskowe. Temperatura pracy: -25°C ~ 120°C.

lp	indeks	przekrój przewodu [mm ²]	ean	pak.	cena
29	ZUG-ZAK-2,5	2,5	5900378960942	1/50	1,66
30	ZUG-ZAK-4-6-10	4, 6, 10	5900378960959		2,21
31	ZUG-ZAK-16-25	16, 25	5900378960966		2,54
32	ZUG-ZAK-35	35	5900378960973		2,77



Złączki uziemiające PE ZUG-ZUO

Kolor: **żółto-niebieski**. Typ złączka: **ochronne (PE)**. Napięcie znamionowe: **500V**. Rodzaj połączenia elektrycznego: **śrubowe**. Temperatura pracy: **-25°C ~ 120 °C**.

lp	indeks	przekrój przewodu - sztywnego [mm ²]	przekrój przewodu - linka [mm ²]	prąd [A]	ean	pak.	cena
1	ZUG-ZUO-2,5	0,5-4,0	0,5-2,5	24	5900378960980	1/50	4,99
2	ZUG-ZUO-4	0,5-6,0	0,5-4,0	32	5900378960997	1/50	6,66
3	ZUG-ZUO-6	0,5-10,0	0,5-6,0	41	5900378961000	1/50	8,77
4	ZUG-ZUO-10	0,5-16,0	0,5-10,0	57	5900378961017	1/30	9,43
5	ZUG-ZUO-16	0,5-25,0	0,5-16,0	76	5900378961024	1/30	11,10
6	ZUG-ZUO-25	4,0-35,0	4,0-25,0	100	5900378967866	1/20	13,90
7	ZUG-ZUO-35	4,0-50,0	4,0-35,0	125	5900378960911	1/20	15,54



Złączka, zacisk końcowy, blokada do złączek ZUG

Trzymacz do złączek, służy jako podpora końcowa przy montowaniu **złączek ZUG**. Blokadę wykonuje się poprzez przykręcenie. Przekrój znamionowy przewodu: **0,5 - 35,0 mm²**. Typ złączka: **końcowe**, blokujące. Rodzaj blokowania: **przykręcanie**. Sposób montażu: **szyna montażowa DIN TH35 mm**. Kolor: szary. Temperatura pracy: **-25°C ~ 120 °C**.

lp	indeks	przekrój przewodu [mm ²]	wymiary [mm]	ean	pak.	cena
8	ZUG-BLOK	0,5-35,0	32,0x47,0x8,0	5900378961048	1/50	1,67



Znaczniki - oznaczenie do złączek ZUG

Zastosowanie: **do złączek ZUG i SNS420**. Model: **znaczniki białe**. Sposób montażu: **wtykane**. Liczba oznaczników: **100**. Materiał wykonania: **PCV**. Kolor: **biały**. Temperatura pracy: **-25°C ~ 120 °C**. **Biała taśma, nacinana**, umożliwiająca bezproblemowe oderwanie pojedynczego znacznika. Zestaw zawiera 100 znaczników.

lp	indeks	rodzaj	ean	pak.	cena
9	ZUG-OZN-BLANK	znaczniki do złączek, bez treści	5900378961116	1/100	11,10
10	ZUG-OZN-1-100	znacznik do złączek, z numerami 1-100	5900378971160	1/100	15,00



Szybkozłączka SNS

Szybkozłączka jednorowera na szynę **DIN TH35**, dźwigniowa, w kolorze szarym. Łączenie: **druć/linka**. Rodzaj montażu: **dźwignia**. Na przewody o przekroju: **0,08 - 4,0 mm²**. Temperatura pracy: **-40~ +85 °C**.

lp	indeks	prąd / napięcie	wymiar [mm]	ean	pak.	cena
11	SNS-420	32A / 400V	31,0x49,0x6,0	5900378961116	1/25	2,77



Mostki zwierające, wtykowe do SNS

Mostki wtykowe służą do łączenia poprzecznego złączek szynowych serii SNS. **Styki SNS grzebieniowe**, zapewniają **solidne połączenie** i przewodzenie prądu między złączkami szynowymi. Doskonały element instalacji w rozdzielnicach, szafach sterowniczych itp. Model: **złącze poprzeczne, wtykane**. Materiał wykonania: **miedź powlekana**. Kolor: **czerwono/szary**. Temperatura pracy: **-40°C~ +105 °C**.

lp	indeks	ilość pól	kolor	ean	pak.	cena
12	SNS-ZWI-2P	2	●	5900378960607	1/100	2,21
13	SNS-ZWI-3P	3	●	5900378960720	1/100	3,32
14	SNS-ZWI-4P	4	●	5900378960768	1/50	5,54
15	SNS-ZWI-5P	5	●	5900378960799	1/30	7,77
16	SNS-ZWI-10P	10	●	5900378960850	1/20	11,10



Bloki rozdzielcze BRL

Blok rozdzielczy to urządzenie służące do rozdzielenia energii elektrycznej, instalowane w rozdzielnicach lub montowane natynkowo.

- ✓ korpus wykonany z **poliamidu PA**,
- ✓ montaż na szynie **DIN TH35** lub bezpośrednio do **plyty montażowej**,
- ✓ możliwość podłączenia przewodów z lub **bez końcówek izolacyjnych**,
- ✓ **przeźroczysta** klapka.

lp	indeks	ilość pól (szyn)	ilość otworów na szynę [mm ²]	ean	pak.	cena
1	BRL 207	2	5x Ø5,3, 2x Ø7,5	5900378906643	1/1	16,80
2	BRL 211	2	7x Ø5,3, 2x Ø7,5, 2x Ø9,0	5900378906650		23,60
3	BRL 215	2	11x Ø5,3, 2x Ø7,5, 2x Ø9,0	5900378906667		30,40
4	BRL 407	4	5x Ø5,3, 2x Ø7,5	5900378906674		31,50
5	BRL 411	4	7x Ø5,3, 2x Ø7,5, 2x Ø9,0	5900378906681		45,00
6	BRL 415	4	11x Ø5,3, 2x Ø7,5, 2x Ø9,0	5900378906698		56,00



NR KAT.	IL. PÓL (SZYN)	IL. OTWORÓW NA SZYNIĘ	IL. PRZEKRÓJ OTWORÓW SZYNIĘ	MONTAŻ PRZEWODÓW NA LINKĘ (mm2)	MONTAŻ PRZEWODÓW NA DRUT (mm2)	WYMIARY (mm)	PRĄD ZNAMIONOWY [A]	Ic (kA)	NAPIĘCIE ZNAMIONOWE (EN 60497-1)(V)
BRL-207	2	7	5x Ø5,3 mm, 2x Ø7,5 mm	1,5 - 6,0; 6,0 - 16,0	2,5 - 6,0; 10,0 - 25,0	65 x 45 x 50	125	18	500
BRL-211	2	11	7x Ø5,3 mm, 2x Ø7,5 mm, 2x Ø9,0 mm	1,5 - 6,0; 6,0 - 16,0; 10,0 - 25,0	2,5 - 6,0; 10,0 - 25,0; 10,0 - 35,0	100 x 45 x 50	125	18	500
BRL-215	2	15	11x Ø5,3 mm, 2x Ø7,5 mm, 2x Ø9,0 mm	1,5 - 6,0; 6,0 - 16,0; 10,0 - 25,0	2,5 - 6,0; 10,0 - 25,0; 10,0 - 35,0	132 x 45 x 50	125	18	500
BRL-407	4	7	5x Ø5,3 mm, 2x Ø7,5 mm	1,5 - 6,0; 6,0 - 16,0	2,5 - 6,0; 10,0 - 25,0	65 x 45 x 50	125	20	500
BRL-411	4	11	7x Ø5,3 mm, 2x Ø7,5 mm, 2x Ø9,0 mm	1,5 - 6,0; 6,0 - 16,0; 10,0 - 25,0	2,5 - 6,0; 10,0 - 25,0; 10,0 - 35,0	100 x 45 x 50	125	20	500
BRL-415	4	15	11x Ø5,3 mm, 2x Ø7,5 mm, 2x Ø9,0 mm	1,5 - 6,0; 6,0 - 16,0; 10,0 - 25,0	2,5 - 6,0; 10,0 - 25,0; 10,0 - 35,0	132 x 45 x 50	125	20	500

Bloki rozdzielcze główne BRG

Blok rozdzielczy główny to urządzenie służące do rozdzielenia energii elektrycznej instalowane w rozdzielnicach.

- ✓ korpus wykonany z **poliamidu PA**,
- ✓ montaż na szynie **DIN TH35** lub bezpośrednio do **plyty montażowej**,
- ✓ możliwość podłączenia przewodów z lub **bez końcówek izolacyjnych**,
- ✓ **przeźroczysta** klapka.

lp	indeks	zaciski [mm ²]	ean	pak.	cena
7	BRG 80A	IN: 1x Ø16, OUT: 4x Ø6, 2x Ø16	5900378906728	1/10	14,60
8	BRG 125A	IN: 1x Ø35, 1x Ø16, OUT: 6x Ø16	5900378906704	1/10	31,90
9	BRG 160A	IN: 1x Ø70, 1x Ø16, OUT: 6x Ø16	5900378906711	1/10	32,60
10	BRG 250A	IN: 1x Ø120, OUT: 2x Ø35, 5x Ø16, 4x Ø10	5900378910237	1/5	82,00



NR KAT.	Prąd znamionowy [A]	Zaciski wejście:	Zaciski wyjście:	Napięcie znamionowe izolacji (Ui)	Prąd znamionowy Icw/ Ipk	Wymiary (mm)
BRG-80A	80	1 x 16 mm ²	4 x 6 mm ² , 2 x 16 mm ²	690V IEC / 1000V AC/DC	3kA / 22kA	28 x 66 x 47
BRG-125A	125	1 x 35 mm ² , 1 x 16 mm ²	6 x 16 mm ²	690V IEC / 1000V AC/DC	4,2kA / 30kA	28 x 75 x 47
BRG-160A	160	1 x 70 mm ² , 1 x 16 mm ²	6 x 16 mm ²	690V IEC / 1000V AC/DC	11,8kA / 30kA	74 x 29 x 47
BRG-250A	250	1 x 120 mm ²	2 x 35 mm ² , 5 x 16 mm ² , 4 x 10 mm ²	690V IEC / 1000V AC/DC	24,5kA / 54kA	98 x 47 x 51

Listwy zerowe-mostki z obudową lub bez, w trzech kolorach do wyboru: **zielony, niebieski, szary**. Montaż na szynę DIN TH35. Służą do **prawidłowego oraz bezpiecznego połączenia przewodów** na złączkach śrubowych. Materiał podstawowy: **tworzywo**, szyna: **miedziana**.

Listwy zaciskowe bez obudowy LZM 1 - 16 mm²

lp	indeks	ilość pól	ilość pól	wymiar [mm]	ean	pak.	cena
1	LZM-G7	7		49 x 14 x 31	5900378956082	1/50	4,50
2	LZM-B7				5900378956075		4,50
3	LZM-W7				5900378957454		4,50
4	LZM-G12	12		85 x 28 x 25	5900378956044	1/50	5,60
5	LZM-B12				5900378912170		5,60
6	LZM-W12				5900378957430		5,60
7	LZM-G15	15		104 x 28 x 25	5900378956013	1/50	7,70
8	LZM-B15				5900378956006		7,70
9	LZM-W15				5900378957447		7,70
10	LZM-4	4		33 x 9 x 6	5900378956051	1/50	2,80
11	LZM-6	6		46 x 9 x 6	5900378956068		3,40

- zielony
- niebieski
- szary



Listwy zaciskowe w obudowie LZMI 1 - 16 mm²

lp	indeks	ilość pól	ilość pól	wymiar [mm]	ean	pak.	cena
12	LZMI-G7	7		50 x 14 x 31	5900378956037	1/50	5,60
13	LZMI-B7				5900378956020		5,60
14	LZMI-W7				5900378957454		5,60
15	LZMI-G12	12		90 x 14 x 31	5900378955993	1/50	6,50
16	LZMI-B12				5900378912170		6,50
17	LZMI-W12				5900378957430		6,50
18	LZMI-G15	15		108 x 14 x 31	5900378956013	1/50	9,10
19	LZMI-B15				5900378956006		9,10
20	LZMI-W15				5900378957447		9,10



Złączki instalacyjne ZL

Złączki 12-torowe do łączenia przewodów w rozdzielnicach, szafach sterowniczych oraz puszkach instalacyjnych, czy też w oprawkach LED. **O przekroju od 2,5 do 35 mm²**. Z materiału niepalnego. Napięcie: **230V-400V**. Dostępne w kolorze pomarańczowym. Dzięki zastosowanemu wysokiej jakości tworzywa, złączki kablowe można **łatwo dzielić na mniejsze odcinki**.

lp	indeks	do przewodów- przekrój	ean	pak.	cena
21	ZL12/02	2,5 mm ²	5900378956037	1/10	2,10
22	ZL12/04	4,0 mm ²	5900378956020		2,40
23	ZL12/06	6,0 mm ²	5900378957454		3,00
24	ZL12/10	10,0 mm ²	5900378955993		3,40
25	ZL12/16	16,0 mm ²	5900378912170		7,00
26	ZL12/25	25,0 mm ²	5900378957430		10,10
27	ZL12/35	35,0 mm ²	5900378956013		17,50



lp	indeks	szerokość [mm]	długość [mm]	kolor	ean	pak.	cena 100 szt.	
1	OKS-1,8X100-BLACK	1,8	100	●	5900378925392	100/60000	1,60	
2	OKS-1,8X100-WHITE		100	○	5900378925415	100/60000	1,60	
3	OKS-2,5X100-BLACK	2,5	100	●	5900378925439	100/60000	1,80	
4	OKS-2,5X100-WHITE		100	○	5900378925514	100/60000	1,80	
5	OKS-2,5X100-BLUE		100	●	5900378925453	100/60000	2,50	
6	OKS-2,5X100-BROWN		100	●	5900378925477	100/60000	2,50	
7	OKS-2,5X100-GREEN		100	●	5900378925491	100/60000	2,50	
8	OKS-2,5X100-YELLOW		100	●	5900378925491	100/60000	2,50	
9	OKS-2,5X120-BLACK		120	●	5900378925552	100/50000	2,30	
10	OKS-2,5X120-WHITE		120	○	5900378925576	100/50000	2,30	
11	OKS-2,5X150-BLACK		150	●	5900378925590	100/40000	2,90	
12	OKS-2,5X150-WHITE		150	○	5900378925613	100/40000	2,90	
13	OKS-2,5X160-BLACK		160	●	5900378925637	100/30000	3,10	
14	OKS-2,5X160-WHITE		160	○	5900378925736	100/30000	3,10	
15	OKS-2,5X200-BLACK		200	●	5900378925750	100/35000	3,90	
16	OKS-2,5X200-WHITE		200	○	5900378925811	100/35000	3,90	
17	OKS-2,5X200-BROWN		200	●	5900378925774	100/35000	4,50	
18	OKS-2,5X200-GREEN		200	●	5900378925798	100/35000	4,50	
19	OKS-3,6X150-BLACK		3,6	150	●	5900378925835	100/30000	4,30
20	OKS-3,6X150-WHITE			150	○	5900378961802	100/30000	4,30
21	OKS-3,6X200-BLACK	200		●	5900378961819	100/25000	5,80	
22	OKS-3,6X200-WHITE	200		○	5900378961840	100/25000	5,80	
23	OKS-3,6X200-BROWN	200		●	5900378961826	100/25000	7,40	
24	OKS-3,6X200-GREEN	200		●	5900378961833	100/25000	7,40	
25	OKS-3,6X250-BLACK	250		●	5900378961857	100/20000	7,20	
26	OKS-3,6X250-WHITE	250		○	5900378961864	100/20000	7,20	
27	OKS-3,6X300-BLACK	300		●	5900378961871	100/16000	8,40	
28	OKS-3,6X300-WHITE	300		○	5900378961901	100/16000	8,40	
29	OKS-3,6X300-BROWN	300		●	5900378961888	100/16000	9,60	
30	OKS-3,6X300-GREEN	300		●	5900378961895	100/16000	9,60	
31	OKS-4,8X200-BLACK	4,8		200	●	5900378961918	100/20000	7,50
32	OKS-4,8X200-WHITE			200	○	5900378961925	100/20000	7,50
33	OKS-4,8X250-BLACK		250	●	5900378961932	100/14000	9,40	
34	OKS-4,8X250-WHITE		250	○	5900378961949	100/14000	9,40	
35	OKS-4,8X300-BLACK		300	●	5900378961956	100/12000	11,20	
36	OKS-4,8X300-WHITE		300	○	5900378961284	100/12000	11,20	
37	OKS-4,8X300-BROWN		300	●	5900378961277	100/12000	13,60	
38	OKS-4,8X350-BLACK		350	●	5900378961291	100/10000	14,30	
39	OKS-4,8X350-WHITE		350	○	5900378961307	100/10000	14,30	
40	OKS-4,8X380-BLACK		380	●	5900378961314	100/10000	14,60	
41	OKS-4,8X380-WHITE		380	○	5900378961321	100/10000	14,60	
42	OKS-4,8X400-BLACK		400	●	5900378961338	100/10000	15,80	
43	OKS-4,8X400-WHITE		400	○	5900378961345	100/10000	15,80	
44	OKS-4,8X450-BLACK		450	●	5900378965749	100/7000	23,10	
45	OKS-4,8X450-WHITE		450	○	5900378961369	100/7000	23,10	
46	OKS-4,8X500-BLACK		500	●	5900378961376	100/6000	23,70	
47	OKS-4,8X500-WHITE		500	○	5900378961383	100/6000	23,70	



lp	indeks	szerokość [mm]	długość/ wymiar [mm]	kolor	ean	pak.	cena 100 szt.
48	OKS-7,6X300-BLACK	7,6	300	●	5900378961390	100/5000	26,60
49	OKS-7,6X350-BLACK		350	●	5900378961406	100/5000	31,20
50	OKS-7,6X380-BLACK		380	●	5900378961413	100/5000	32,40
51	OKS-7,6X400-BLACK		400	●	5900378961420	100/5000	35,90
52	OKS-7,6X450-BLACK		450	●	5900378961437	100/5000	40,50
53	OKS-7,6X500-BLACK		500	●	5900378961444	100/4000	44,00
54	OKS-8,8X400-BLACK	8,8	400	●	5900378961451	100/3000	54,90
55	OKS-8,8X450-BLACK		450	●	5900378961468	100/3000	59,50
56	OKS-8,8X500-BLACK		500	●	5900378961475	100/3000	61,80
57	OKS-8,8X550-BLACK		550	●	5900378961482	100/2500	69,80
58	OKS-8,8X600-BLACK		600	●	5900378961499	100/2500	74,30

OKS - podstawki montażowe

lp	indeks	rodzaj	szerokość [mm]	długość/ wymiar [mm]	kolor	ean	pak.	cena 100 szt.
59	OKS-PK1	montaż samoprzylepny	max. 4,8	20x20	●	5900378961505	100/16000	21,80
60	OKS-PK2		max. 8,8	30x30	●	5900378961512	100/7000	33,20
61	OKS-PS1	montaż na śrubę	max. 4,8	15x10x7	●	5900378961529	100/30000	21,80
62	OKS-PS2		max. 8,8	23x16x10	●	5900378961536	100/10000	33,20



59,60.



61,62.



Dławnice kablowe IP68

Przeznaczone do uszczelniania przejść przewodów przez obudowy urządzeń elektrycznych. Konstrukcja dławika zapobiega skręcaniu się kabla i zapewnia dużą wytrzymałość na wyrywanie kabla. Temperatura pracy: od -30°C do +80°C.

lp	indeks	rozmiar	na przewód Ø [mm]	kolor	ilość w opakowaniu [szt.]	ean	pak.	cena 10 szt.
1	PG 07 X10	07	3,5 - 6,0	○		5900378906131	10/5000	4,00
2	PG 07 BLACK X10	07	3,5 - 6,0	●		5900378957683	10/5000	8,00
3	PG 09 X10	09	4,0 - 8,0	○		5900378902904	10/4000	5,30
4	PG 09 BLACK X10	09	4,0 - 8,0	●		5900378957706	10/4000	9,20
5	PG 11 X10	11	5,0 - 10,0	○		5900378902911	10/2500	6,80
6	PG 11 BLACK X10	11	5,0 - 10,0	●		5900378957720	10/2500	12,60
7	PG 13,5 X10	13,5	6,0 - 12,0	○		5900378906056	10/2000	8,00
8	PG 13,5 BLACK X10	13,5	6,0 - 12,0	●		5900378957744	10/2000	14,90
9	PG 16 X10	16	10,0 - 14,0	○		5900378906063	10/1500	9,60
10	PG 16 BLACK X10	16	10,0 - 14,0	●		5900378957768	10/1500	17,20
								cena 10 szt.
11	PG 21	21	13,0 - 18,0	○		5900378906131	100/2000	1,40
12	PG 21 BLACK	21	13,0 - 18,0	●		5900378957683	100/2000	2,30
13	PG 29	29	18,0 - 25,0	○		5900378902904	50/1000	2,60
14	PG 36	36	22,0 - 32,0	○		5900378957706	20/800	4,40
15	PG 42	42	30,0 - 38,0	○		5900378902911	20/200	5,50
16	PG 48	48	34,0 - 44,0	○		5900378957720	20/120	6,30

Dławnice kablowe, metryczne, IP68

lp	indeks	rozmiar	na przewód Ø [mm]	kolor	ilość w opakowaniu [szt.]	ean	pak.	cena 1 szt.
17	M12X1,5	12	3,0 - 6,5	○		5900378956143	100/5000	0,80
18	M16X1,5	16	4,0 - 8,0			5900378956129	100/4000	1,00
19	M20X1,5	20	7,0 - 12,0			5900378956150	100/2500	1,20
20	M25X1,5	25	11,0 - 18,0			5900378908050	50/2000	1,80
21	M32X1,5	32	16,0 - 21,0			5900378956167	20/1000	3,60
21	M40X1,5	40	24,0 - 32,0			5900378956174	20/800	6,30
22	M50X1,5	50	30,0 - 38,0			5900378956181	10/200	8,80
24	M63X1,5	63	36,0 - 44,0			5900378956198	10/120	10,10



Włączniki pływakowe WPZK IP68

Włącznik pływakowy stosowany jest do sygnalizacji oraz sterowania różnymi typami urządzeń, np: pomp, elektrozaworów i innych, których praca zależna jest, od poziomu cieczy w zbiorniku. **Włącznik pływakowy ma dwie funkcje: wypompowywania oraz napełniania.** Napięcie znamionowe pływaków: **10(8) A230V~ 10(4) A400V.** Z kablem H07RN-F, 3x1,0 mm².

WPZK

lp	indeks	długość kabla	ean	pak.	cena
1	WPZK00.5	0,5 m	5900378903154	1/30	27,50
2	WPZK02.0	2,0 m	5900378903161	1/30	41,20
3	WPZK05.0	5,0 m	5900378903178	1/30	46,90
4	WPZK10.0	10,0 m	5900378903185	1/20	69,80
5	WPZK15.0	15,0 m	5900378903192	1/10	96,00
6	WPZK20.0	20,0 m	5900378968276	1/10	138,00



WPZK-PRO

Wyróżnikiem wersji pływaków okrągłych PRO, jest kształt pływaka - bez jakichkolwiek krawędzi, umożliwia to poprawną pracę w trudnym środowisku, jak np. ścieki.

lp	indeks	długość kabla	ean	pak.	pak.
7	WPZK00.5-PRO	0,5 m	5900378915393	1/30	45,60
8	WPZK02.0-PRO	2,0 m	5900378915409	1/30	57,10
9	WPZK05.0-PRO	5,0 m	5900378915416	1/30	62,80
10	WPZK10.0-PRO	10,0 m	5900378915423	1/20	91,40
11	WPZK15.0-PRO	15,0 m	5900378915430	1/10	120,00
12	WPZK20.0-PRO	20,0 m	5900378915447	1/10	160,00



Studzienki odgromowe SO

Studzienki gruntowe, kontrolno-pomiarowe, serii SO, o podwyższonej szczelności IP54, wraz z pokrywą. Umożliwiają kontrole połączeń uziom - przewód uziemiających i wykonywanie kontrolnych pomiarów rezystancji uziemień.

lp	indeks	wymiary [mm]	Ø wejść [mm]	ean	pak.	cena
13	SO-20X20	200 x 200 x 200	50, 75, 90, 110	5900378966999	1/20	35,20
14	SO-30X30	300 x 300 x 300	60, 75, 110, 125, 135, 160	5900378967002	1/12	90,30
15	SO-40X40	400 x 400 x 400	100, 125, 160, 200, 250	5900378967019	1/4	171,00
16	SO-55X55	550 x 550 x 500	162, 200, 250, 315	5900378967026	1/2	349,00

- ✓ Kolor: **RAL 7035 szary,**
- ✓ Materiał: **wzmocniony polipropylen,**
- ✓ Dopuszczalna siła nacisku na pokrywę **[kN/kg]: 2,1/210,**
- ✓ Uderzeniowość: **IK10,**
- ✓ Szczelność: **IP54.**

- ✓ Studzienki przeznaczone są do osadzania na utwardzonej powierzchni.
- ✓ Studzienki wyposażone są w dopasowaną pokrywę, zapewniająca szczelność na poziomie IP54.



IP54



lp	indeks	wysokość [mm]	szerokość [mm]	głębokość [mm]	waga [kg]	zamek/ drzwi	ean	pak.	cena
1	OM252015	250	200	150	3,08	1/1	5900378904557	1	105,00
2	OM252515		250	150	3,66		5900378904564		135,00
3	OM252520		250	200	3,99		5900378904571		159,00
4	OM302015	300	200	150	3,57	1/1	5900378904588	1	135,00
5	OM302515		250	150	4,24		5900378904595		159,00
6	OM302520		250	200	4,81		5900378904601		180,00
7	OM303015		300	150	4,90		5900378904618		150,00
8	OM303020		300	200	5,52		5900378904625		159,00
9	OM303025		300	250	5,90		5900378904632		215,00
10	OM304020		400	200	6,94		5900378904649		260,00
11	OM403015	400	300	150	6,22	1/1	5900378904656	1	199,00
12	OM403020		300	200	6,94		5900378904663		215,00
13	OM403025		300	250	7,15		5900378904670		280,00
14	OM404015		400	150	7,88		5900378904687		245,00
15	OM404020		400	200	8,70		5900378904694		265,00
16	OM404025		400	250	9,20		5900378904700		350,00
17	OM406020		600	200	12,23		5900378904717		490,00
18	OM406025		600	250	13,26		5900378904724		550,00
19	OM406030		600	300	14,30		5900378904731		589,00
20	OM503015	500	300	150	7,54	1/1	5900378904748	1	325,00
21	OM503020		300	200	8,37		5900378904755		350,00
22	OM503025		300	250	9,20		5900378904762		370,00
23	OM504015		400	150	9,53		5900378904779		305,00
24	OM504020		400	200	10,47		5900378904786		339,00
25	OM504025		400	250	11,40		5900378904793		349,00
26	OM505015		500	150	11,53		5900378904809		415,00
27	OM505020		500	200	12,56		5900378904816		450,00
28	OM505025		500	250	13,60		5900378904823		429,00
29	OM505030		500	300	14,46		5900378904830		550,00
30	OM604015	600	400	150	11,19	2/1	5900378904847	1	400,00
31	OM604020		400	200	12,23		5900378904854		439,00
32	OM604025		400	250	13,26		5900378904724		445,00
33	OM604030		400	300	14,30		5900378904731		540,00
34	OM605015		500	150	13,52		5900378904885		505,00
35	OM605020		500	200	14,66		5900378904892		585,00
36	OM605025		500	250	15,80		5900378904908		650,00
37	OM605030		500	300	16,94		5900378904915		720,00
38	OM606020		600	200	17,10		5900378904922		605,00
39	OM606025		600	250	18,34		5900378904939		595,00
40	OM606030		600	300	19,58		5900378904946		700,00
41	OM608030	800	300	24,87	5900378904953	1125,00			



Informacje dodatkowe:

- ✓ Szczelność obudowy: IP66, kolor RAL7035.
- ✓ Wyposażona w płytę montażową oraz płytę wprowadzającą przewód.
- ✓ Do montażu natynkowego.
- ✓ Stopień ochrony przed uderzeniem- IK10.

lp	indeks	wysokość [mm]	szerokość [mm]	głębokość [mm]	waga [kg]	zamek/ drzwi	ean	pak.	cena
42	OM705015	700	500	150	16,42	2/1	5900378904960	1	555,00
43	OM705020		500	200	17,67		5900378904977		609,00
44	OM705025		500	250	18,91		5900378904984		675,00
45	OM705030		500	300	20,15		5900378904991		749,00
46	OM804020		800	400	200		17,96		2/1
47	OM804025	400		250	19,21	5900378905011	640,00		
48	OM804030	400		300	20,15	5900378905028	695,00		
49	OM806020	600		200	25,28	5900378905035	745,00		
50	OM806025	600		250	26,73	5900378905042	909,00		
51	OM806030	600		300	28,18	5900378905059	1010,00		
52	OM808020*	800		200	30,50	5900378905066	1175,00		
53	OM808025*	800		250	32,00	5900378905073	1240,00		
54	OM808030*	800		300	34,50	5900378905080	1350,00		
55	OM1006025*	1000		600	250	36,50	2/1	5900378904472	
56	OM1006030*		600	300	38,50	5900378904489		1465,00	
57	OM1008025*		800	250	42,60	5900378904496		1635,00	
58	OM1008030*		800	300	48,60	5900378904502		1850,00	
59	OM10010030*		1000	300	59,00	5900378904465		2060,00	
60	OM1208030*	1200	800	300	57,00	2/1	5900378904533	1	2140,00
61	OM1208040*		800	400	60,50		5900378904540		2480,00
62	OM12010030*		1000	300	69,00		5900378904519		2420,00
63	OM12012030*		1200	300	75,00		5900378904526		2815,00
64	OM-Z-P		zamek i klucz patentowy				-		5900378965633
65	OM-Z-U	zamek i klucz uniwersalny				-	5900378904526	1	21,00

* Ze względu na możliwe uszkodzenia w transporcie, zalecamy wysyłkę obudów na palecie. **Koszt wysyłki paletowej: 170 zł.**

*** WYSYŁKA PALETOWA GRATIS, DLA ZAMÓWIEŃ POWYŻEJ 4000,00 ZŁ.**

Skrzynki metalowe serii OM to idealne rozwiązanie dla dodatkowego zabezpieczenia różnego typu urządzeń elektrycznych, dyskretnego i schludnego ich ukrycia oraz stabilnego i bezpiecznego montażu.

Obudowy cechuje solidne, estetyczne wykonanie z materiałów o wysokiej jakości, zapewniających skuteczną ochronę urządzeń, przed czynnikami zewnętrznymi.

64.



66.



65.

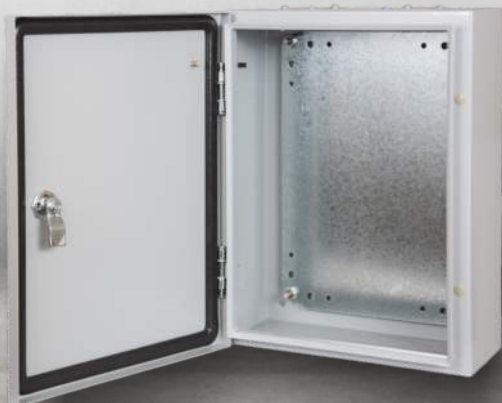

Rozdzielnice z tworzywa ABS IP65

ADELID®

Rozdzielnice, obudowy natynkowe, wykonane są z tworzywa sztucznego ABS (bezhalogenowy). Odporne na warunki atmosferyczne. Odporne na uszkodzenia IK10. Kolor: RAL7035. Obudowy posiadają płytę montażową metalową, drzwi pełne lub transparentne.

Drzwi pełne

lp	indeks	il. zamków	wymiary [szer./wys./gt.]	waga [kg]	ean	pak.	cena
1	OP200300130	1	200 x 300 x 130	1,40	5900378959229	1/60	78,90
2	OP250350150	2	250 x 350 x 150	2,05	5900378959236	1/30	114,00
3	OP300400170	2	300 x 400 x 170	2,85	5900378959243	1/20	143,00
4	OP300400220	2	300 x 400 x 220	3,20	5900378959250	1/20	173,00
5	OP350500190	2	350 x 500 x 190	3,90	5900378959267	1/10	211,00
6	OP400500180	2	400 x 500 x 180	4,25	5900378959274	1/10	227,00
7	OP400500240	2	400 x 500 x 240	4,90	5900378959281	1/10	276,00
8	OP400600200	2	400 x 600 x 200	5,15	5900378959298	1/10	287,00
9	OP500600220	2	500 x 600 x 220	7,50	5900378959304	1/10	381,00
10	OP500700250	2	500 x 700 x 250	8,45	5900378959311	1/10	469,00
11	OP-OPT-Z	zamek patentowy, z 2 kluczami, do obudów OP oraz OPT			5900378968139	1/10	33,20



11.

Drzwi transparentne

lp	indeks	il. zamków	wymiary [szer./wys./gt.]	waga [kg]	ean	pak.	cena
12	OPT200300130	1	200 x 300 x 130	1,40	5900378959328	1/60	90,30
13	OPT250350150	2	250 x 350 x 150	2,10	5900378959335	1/30	126,00
14	OPT300400170	2	300 x 400 x 170	2,90	5900378959342	1/20	172,00
15	OPT300400220	2	300 x 400 x 220	3,30	5900378959359	1/20	195,00
16	OPT350500190	2	350 x 500 x 190	3,95	5900378959366	1/10	246,00
17	OPT400500180	2	400 x 500 x 180	4,50	5900378959373	1/10	263,00
18	OPT400500240	2	400 x 500 x 240	5,00	5900378959380	1/10	300,00
19	OPT400600200	2	400 x 600 x 200	5,20	5900378959397	1/10	320,00
20	OPT500600220	2	500 x 600 x 220	7,30	5900378959403	1/10	466,00
21	OPT500700250	2	500 x 700 x 250	8,65	5900378959410	1/10	534,00



11.

Rozdzielnice modułowe IP40

Rozdzielnice modułowe natynkowe i podtynkowe, wykonane są z wysokiej jakości tworzywa sztucznego (bezhalogenowego). Odporne na uszkodzenia **IK07**, szczelność: **IP40**. Wyposażone w szyny: **DIN TH35, Z+N**, ostabienia dla łatwego wprowadzenia przewodów. Nadają się do **montażu aparatury rozdzielczej niskiego napięcia**. Temperatura pracy: **+ 60°C / - 5°C**. **Wysoka odporność mechaniczna i chemiczna**.

IP40

WIĘCEJ NA:



Natynkowe

lp	indeks	il. modułów	wymiary [szer./gt./wys.]	waga [kg]	ean	pak.	cena
1	RM-NT-02T	1 x 2	184 x 98 x 143	0,24	5900378965657	1/60	15,90
2	RM-NT-04T	1 x 4	140 x 98 x 150	0,30	5900378968078	1/60	17,90
3	RM-NT-06T	1 x 6	184 x 100 x 140	0,37	5900378959427	1/30	23,90
4	RM-NT-08T	1 x 8	231 x 100 x 176	0,49	5900378959434	1/20	34,90
5	RM-NT-12T	1 x 12	295 x 100 x 221	0,74	5900378959441	1/20	45,90
6	RM-NT-18T	1 x 18	390 x 103 x 220	1,03	5900378959458	1/10	62,90
7	RM-NT-24T	2 x 12	295 x 100 x 337	1,27	5900378959465	1/10	72,90
8	RM-NT-36T	3 x 12	295 x 100 x 453	1,56	5900378959472	1/10	109,90



Podtynkowe

lp	indeks	il. modułów	wymiary [szer./gt./wys.]	waga [kg]	ean	pak.	cena
9	RM-PT-02M	1 x 2	100 x 98 x 142	0,25	5900378965640	1/45	15,90
10	RM-PT-04M	1 x 4	140 x 98 x 150	0,33	5900378968061	1/45	17,90
11	RM-PT-06M	1 x 6	176 x 100 x 135	0,33	5900378959489	1/30	23,90
12	RM-PT-08M	1 x 8	220 x 100 x 169	0,52	5900378959496	1/20	34,90
13	RM-PT-12M	1 x 12	284 x 100 x 215	0,72	5900378909415	1/20	45,90
14	RM-PT-18M	1 x 18	365 x 103 x 212	0,95	5900378959502	1/10	62,90
15	RM-PT-24M	2 x 12	284 x 100 x 330	1,14	5900378909439	1/10	72,90
16	RM-PT-36M	3 x 12	283 x 100 x 446	1,56	5900378909446	1/10	109,90



Puszki instalacyjne ABS IP65

Puszki elektroinstalacyjne, wykonane z mocnego i odpornego na uszkodzenia tworzywa ABS. Przeznaczone do montażu natynkowego. Skręcane na **śruby metalowe**. Odporne na uszkodzenia IK10. Kolor szary **RAL7035**. Wysoka odporność mechaniczna i chemiczna. Posiada w zestawie: **dławiki stożkowe gumowe**. **Wysoka odporność mechaniczna i chemiczna**.



IP65

lp	indeks	il. przepustów	wymiary [szer./gt./wys.]	waga [kg]	ean	pak.	cena
17	PI.85X85X40*	5	85 x 85 x 40	0,05	5900378965640	1/240	3,40
18	PI.100X100X50	6	100 x 100 x 50	0,14	5900378959489	1/108	8,00
19	PI.120X80X55	6	80 x 120 x 55	0,15	5900378959496	1/96	9,20
20	PI.150X120X80	8	120 x 150 x 80	0,54	5900378909415	1/30	16,00
21	PI.150X150X80	8	150 x 150 x 80	0,63	5900378959502	1/30	18,30
22	PI.190X150X80	10	150 x 190 x 80	0,75	5900378909439	1/30	24,00
23	PI.200X200X80	12	200 x 200 x 80	0,74	5900378909446	1/24	25,20
24	PI.210X120X74	8	120 x 210 x 74	0,29	5900378909415	1/48	24,00
25	PI.260X150X80	10	150 x 260 x 80	0,50	5900378959502	1/40	31,90
26	PI.280X210X74	14	210 x 280 x 74	0,61	5900378909439	1/24	41,90
27	PI.380X280X90	14	280 x 380 x 90	0,93	5900378909446	1/14	67,50

*Stopień szczelności: **IP40**, zamknięcie - **pokrywa wciskana**.

Wyłączniki nadprądowe AC, 6kA

ADELID®

Wyłączniki nadprądowe - służą do ochrony obwodów, przeciw prądom występującym w trakcie przeciężenia, zwarcia lub odłączenia.

lp	indeks	prąd znamionowy	il. modułów	ean	pak.	cena
1	WN6 1P B1A	1A	1	5900378908234	1/12/180	8,50
2	WN6 1P B2A	2A		5900378908296		8,50
3	WN6 1P B4A	4A		5900378908371		8,50
4	WN6 1P B6A	6A		5900378908418		8,30
5	WN6 1P B10A	10A		5900378908197		8,30
6	WN6 1P B16A	16A		5900378908210		8,30
7	WN6 1P B20A	20A		5900378908258		8,30
8	WN6 1P B25A	25A		5900378908272		8,30
9	WN6 1P B32A	32A		5900378908319		8,30
10	WN6 1P B40A	40A		5900378908333		8,50
11	WN6 1P B50A	50A		5900378908357		8,50
12	WN6 1P B63A	63A		5900378908395		8,50
13	WN6 2P B10A	10A	2	5900378971207	1/6/90	39,00
14	WN6 2P B16A	16A		5900378971214		39,00
15	WN6 2P B20A	20A		5900378971221		39,00
16	WN6 3P B10A	10A	3	5900378908678	1/4/60	24,80
17	WN6 3P B16A	16A		5900378908692		24,80
18	WN6 3P B20A	20A		5900378908715		24,80
19	WN6 3P B25A	25A		5900378908739		24,80
20	WN6 3P B32A	32A		5900378908753		24,80
21	WN6 3P B40A	40A		5900378908777		24,80
22	WN6 3P B50A	50A		5900378908791		24,80
23	WN6 3P B63A	63A		5900378908814		24,80
24	WN6 3P B80A	80A	3	5900378971177	1/2/30	-
25	WN6 3P B100A	100A		5900378971184		-
26	WN6 3P B125A	125A		5900378971191		-



Aby zamówić wyłącznik o charakterystyce „C”, należy zamienić literę „B” na „C”, w indeksie produktu, np.: WN6 1P C16A.

Wyłączniki różnicowo-prądowe AC, 6kA

Wyłączniki różnicowo-prądowe - gwarantują zabezpieczenie przeciwpożarowe, kontrolując szczelność izolacji oraz odłączając zasilanie, gdy występują upłynnienia prądu.

lp	indeks	prąd znamionowy/ czułość	il. modułów	ean	pak.	cena
21	WR6 16/2/30	16A, 30mA	2	5900378908999	1/100	47,80
22	WR6 25/2/30	25A, 30mA	2	5900378904434	1/100	47,80
23	WR6 40/2/30	40A, 30mA	2	5900378909057	1/100	47,80
24	WR6 63/2/30	63A, 30mA	2	5900378909118	1/100	51,40
25	WR6 25/4/30	25A, 30mA	4	5900378904441	1/50	68,80
26	WR6 40/4/30	40A, 30mA	4	5900378904458	1/50	68,80
27	WR6 63/4/30	63A, 30mA	4	5900378909149	1/50	71,40
28	WR6 25/2/100	25A, 100mA	2	5900378909002	1/100	62,90
29	WR6 40/2/100	40A, 100mA	2	5900378909040	1/100	51,40
30	WR6 40/4/100	40A, 100mA	4	5900378909088	1/50	68,80
31	WR6 63/4/100	63A, 100mA	4	5900378909132	1/50	80,00
32	WR6 25/2/300	25A, 300mA	2	5900378909026	1/100	51,40
33	WR6 40/2/300	40A, 300mA	2	5900378909071	1/100	51,40
34	WR6 40/4/300	40A, 300mA	4	5900378909101	1/50	74,30
35	WR6 63/4/300	63A, 300mA	4	5900378909163	1/50	84,20



Wyłączniki różnicowo-prądowe TYP B, 10kA

ADELID®

Wyłącznik różnicowo-prądowy WR10 TYP B To specjalistyczne urządzenia TYPU B, które reagują na następujące przebiegi prądów upływnościowych: **sinusoidalne**, pulsujące ze składową stałą oraz stałe wygładzone. Ich **dużą zaletą** jest zdolność wykrywania prądów różnicowych o **częstotliwości do wartości 1000 Hz**.

Wyłączniki różnicowo-prądowe **WR10 zostały opracowane**, aby zapewnić ochronę przed porażeniem prądem, przede wszystkim w obwodach z przemysłowymi przemiennikami częstotliwości, ładowarkami do samochodów elektrycznych, panelach sterujących wind, czy też do zabezpieczania w instalacjach: **fotowoltaicznych i zasilania rezerwowego**.

WIECEJ NA:



lp	indeks	prąd znamionowy	il. modułów	ean	pak.	cena
1	WR10 40/4/30/B	40A, 30mA	4	5900378908258	1/45	799,00
2	WR10 63/4/30/B	63A, 30mA		5900378908272		799,00
3	WR10 40/4/300/B	40A, 300mA		5900378908319		799,00
4	WR10 63/4/300/B	63A, 300mA		5900378908333		799,00



Różnicówki z modułem nadprądowym, 6kA

Urządzenia **łącznie funkcje** wyłączników różnicowych oraz nadprądowych. Przydatne przede wszystkim w instalacjach, z ograniczonym miejscem w okienku inspekcyjnym.

Z funkcjami wyzwalania B lub C.

lp	indeks	prąd znamionowy	il. modułów	ean	pak.	cena
5	WRN6 B10/2/30	10A, 30mA	2	5900378909170	1/100	71,90
6	WRN6 B16/2/30	16A, 30mA		5900378909187		71,90
7	WRN6 B20/2/30	20A, 30mA		5900378909194		71,90
8	WRN6 B25/2/30	25A, 30mA		5900378909200		71,90
9	WRN6 C10/2/30	10A, 30mA	2	5900378968184	1/100	71,90
10	WRN6 C16/2/30	16A, 30mA		5900378968191		71,90
11	WRN6 C20/2/30	20A, 30mA		5900378968207		71,90
12	WRN6 C25/2/30	25A, 30mA		5900378968214		71,90



Szyny grzebieniowe 1,3-fazowe, 63A, miedziane

lp	indeks	ilość pin	il. faz	długość szyny	ean	pak.	cena
13	SZYNA U-54 1F	54	1	100 cm	5900378954927	1/20/100	25,20
14	SZYNA U-12 1F	12	1	21 cm	5900378954934	1/20/500	6,90
15	SZYNA U-54 3F	54	3	100 cm	5900378954941	1/5/50	77,60
16	SZYNA U-12 3F	12	3	21 cm	5900378964292	1/5/200	17,30
17	SZYNA U-10 3F	10	3	18 cm	5900378964292	1/20/100	12,70

Szyny montażowe, perforowane, DIN TH35

lp	indeks	długość	wysokość	szerokość	ean	pak.	cena
18	SMP35H7/0.2	0,2 m	0,7 mm	35 mm	5900378971009	1/20/200	4,20
19	SMP35H7/0.5	0,5 m			5900378971016	1/20/100	5,70
20	SMP35H7/1.0	1,0 m			5900378971023	1/10/50	6,90



13-17

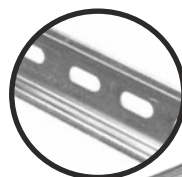

18-20

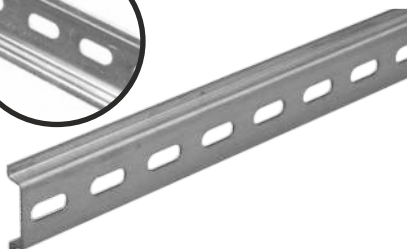

Rozłączniki izolacyjne

ADELID®

Rozłączniki izolacyjne służą do rozłączania obwodów elektrycznych pod obciążeniem. Napięcie znamionowe: 230/400V AC. Częstotliwość znamionowa 50/60 Hz. Przyłącza zaciski klatkowe: sztywny/giętki max. 35/25 mm². Montaż na szynę DIN TH35.

lp	indeks	prąd znamionowy	il. modułów	ean	pak.	cena
1	RI-1P-63A	63A	1	5900378905684	12/120	8,60
2	RI-1P-100A	100A	1	5900378903093	12/120	9,00
3	RI-3P-63A	63A	3	5900378904229	4/40	25,80
4	RI-3P-100A	100A	3	5900378903116	4/40	27,00
5	RI-4P-63A	63A	4	5900378904243	3/30	34,30
6	RI-4P-100A	100A	4	5900378903130	3/30	35,90



Rozłączniki izolacyjne 230V-400V, z wyzwalaczem wzrostowym

lp	indeks	prąd znamionowy	il. modułów	ean	pak.	cena
7	RIW-63-3P	63A	3	5900378967101	1/3/60	85,60
8	RIW-100-3P	100A	3	5900378967125	1/3/60	138,00
9	RIW-63-4P	63A	4	5900378967118	1/2/40	97,10
10	RIW-100-4P	100A	4	5900378967132	1/2/40	155,00



Urządzenia modułowe na szynę TH35

lp	indeks	rodzaj	ean	pak.	cena
11	DNS-230V	dzwonek 16A	5900378905684	1/12/120	25,20
12	GWTH35	gniazdo z bolcem, 16A 2P+E	5900378903093	1/5/100	13,20
13	GWSTH35	gniazdo Schuko, 16A 2P+E	5900378904229	1/5/100	12,20
14	APF-25A-150MS	przetącnik faz, 25A, 230V AC	5900378969808	1/60	199,00



Wskaźniki napięcia, lampki sygnalizacyjne

lp	indeks	rodzaj	ean	pak.	cena
15	PSMV/1	wskaźnik napięcia 1F	5900378969693	1/10/100	68,60
16	PSMV/3	wskaźnik napięcia 3F	5900378969686	1/10/100	96,00
17	MLS-3F	lampka 3-fazowa: żółta, zielona, czerwona	5900378909231	1/12/180	17,10
18	MLS-RED	lampka czerwona	5900378909255	1/12/180	5,30
19	MLS-GREEN	lampka zielona	5900378909279	1/12/180	5,30
20	MLS-BLUE	lampka niebieska	5900378909293	1/12/180	5,30
21	MLS-YELLOW	lampka żółta	5900378909316	1/12/180	5,30
22	MWN-3F	lampka 3-fazowa: czerwona, żółta, zielona	5900378969709	1/10/100	19,90
23	MWN-RED	lampka czerwona	5900378971108	1/12/180	8,90
24	MWN-GREEN	lampka zielona	5900378971115	1/12/180	8,90
25	MWN-BLUE	lampka niebieska	5900378971122	1/12/180	8,90
26	MWN-YELLOW	lampka żółta	5900378971139	1/12/180	8,90



Ochronniki przepięć, T1, T2, T3

ADELID[®]

Ogranicznik - ochronniki przepięć to urządzenie zaprojektowane do **ochrony aparatury elektrycznej, przed przejściowymi przepięciami**, ograniczające czas trwania i częstotliwość prądu następczego.

WIECEJ NA:



OPX

lp	indeks	il. modułów	klasa	Up	In	I _{max}	I _{imp}	ean	pak.	cena
1	OPX-1P-B	1	B [T1]	2,2kV	30kA	60kA	-	5900378958093	1/4/96	44,60
2	OPX-2P-B	2						5900378958116	1/2/48	52,60
3	OPX-3P-B	3						5900378972020	1/2/48	-
4	OPX-4P-B	4						5900378967781	1/24	143,00
5	OPX-1P-C	1	C [T2]	1,5kV	20kA	40kA	-	5900378958093	1/4/96	32,00
6	OPX-2P-C	2						5900378958116	1/2/48	57,20
7	OPX-3P-C	3						5900378971283	1/2/48	-
8	OPX-4P-C	4						5900378967781	1/24	125,00
9	OPX-1P-B+C	1	B+C [T1,T2]	1,5kV	30kA	60kA	6kA	5900378958093	1/4/96	67,00
10	OPX-2P-B+C	2						5900378958116	1/2/48	103,00
11	OPX-3P-B+C	3						5900378971269	1/2/48	169,00
12	OPX-4P-B+C	4						5900378967781	1/24	205,00
13	OPX-1P-B+C+D	1	B+C+D [T1,T2,T3]	1,2kV	20kA	65kA	8kA	5900378958093	1/4/96	78,90
14	OPX-2P-B+C+D	2						5900378958116	1/2/48	149,00
15	OPX-3P-B+C+D	3						5900378971276	1/1/24	249,00
16	OPX-4P-B+C+D	4						5900378967781	1/24	296,00

OPE

lp	indeks	il. modułów	klasa	Up	In	I _{max}	I _{imp}	ean	pak.	cena
17	OPE-1P-B+C	1	B+C [T1,T2]	1,5kV	30kA	60kA	7kA	5900378958093	1/4/96	62,90
18	OPE-4P-B+C	4						5900378958116	1/24	239,00

OP

lp	indeks	il. modułów	klasa	Up	In	I _{max}	I _{imp}	ean	pak.	cena
19	OP-12.5-4P-B+C	4	B+C [T1,T2]	2,0kV	40kA	80kA	12,5kA	5900378958093	1/24	299,00
20	OP-25-4P-B+C	4	B+C [T1,T2]	1,5kV	25kA	50kA	25kA	5900378958116	1/24	599,00

✓ Ograniczniki należy poddawać **okresowej kontroli** – co dwa lata ich użytkowania lub po każdym bezpośrednim wyładowaniu atmosferycznym.

✓ Ograniczniki przepięć wykorzystują **połączenie przewodów miedzianych: 6,0 ~ 25 mm². Instalacja na szynę DIN TH35.**

Ochronniki przepięć wyposażone są w wizualny wskaźnik działania:

zielony – ochrona,

czerwony – brak ochrony.



Mierniki poboru energii elektrycznej na szynę DIN TH35, **3-fazowe oraz 1-fazowe**. Charakteryzują się szerokim zakresem pomiaru, wysoką dokładnością, niezawodnością, odpornością na przeciążenia. Charakteryzują się również bardzo niskim poborem energii. Wyposażone w diody wskazujące obecność faz. Posiadają wewnętrzne podłączenie dla pomiaru, bez konieczności kalibracji, przez dłuższy okres czasu. **Po zaniknięciu napięcia, liczniki zapamiętują odczyt.** Urządzenia przeznaczone do dokonywania wskazań w **jednostkach metrycznych (kWh)**.

lp	indeks	prąd znamionowy	rodzaj	ean	pak.	cena
1	LLCD-1F-1M	5(32)A 50/60Hz	miernik energii 1-fazowy	5900378904106	1/100	74,30
2	LLCD-3F-4M	10(100)A 50/60Hz	miernik energii 3-fazowy	5900378900832	1/40	171,00
3	L1F-RS	5(32)A, 230V/400V AC	1-fazowy + reset	5900378971092	1/100	94,30
4	L1F.2M	10(80)A, 230V/400V AC	1-fazowy	5900378971993	1/100	95,00
5	L3F.RS	10(100)A, 230V/400V AC	3-fazowy + reset	5900378970736	1/40	201,00
6	L3F.2W	10(100)A, 230V/400V AC	3-fazowy, 2-kierunkowy + reset	5900378970729	1/40	251,00

LICZNIKI ENERGII MID 1,3- FAZOWE, 1000imp/kWh, 50Hz

Licznik jednofazowy L1F oraz trzyczonowy L3F z wyświetlaczem LCD, przeznaczone są do wskazywania pobieranej energii elektrycznej, prądu przemiennego 1,3-fazowego, z dokładnością w klasie 1/B. Przeznaczone do bezpośredniego pomiaru mocy czynnej w układzie 1,3-fazowym. Każdy produkt jest zgodny z dyrektywą **MID – Measuring Instrument Directive**. Dzięki wyposażeniu liczników w **dotychczasowe wyjście impulsowe, istnieje możliwość podłączenia urządzenia zliczającego.**

lp	indeks	prąd znamionowy	rodzaj	ean	pak.	cena
7	L1F.MID	45A, 230V AC	1-fazowy	5900378956365	1/10/200	86,30
8	L3F.MID	100A, 230V/400V AC	3-fazowy	5900378956372	1/48	212,00
9	L3F.RESET	100A, 230V/400V AC	3-fazowy + reset	5900378961352	1/48	234,00
10	L3F.2K+R	100A, 230V/400V AC	3-fazowy, 2-kierunkowy + reset	5900378956389	1/48	299,00



WYMIARY:
58,5 x 87 x 18 [mm]



WYMIARY:
100 x 76 x 65 [mm]



WYMIARY:
119 x 62 x 17,5 [mm]



WYMIARY:
100 x 66 x 72 [mm]



WYMIARY:
100 x 66 x 72 [mm]



WYMIARY:
100 x 66 x 72 [mm]



Przetłączniki źródła zasilania (sieć-agregat), wykorzystywane są w układach sterowania. Dzięki nim urządzenie daje możliwość wyboru sterowania, jednym z dwóch wyjściowych obwodów lub ich całkowite wyłączenie.

lp	indeks	ilość pól	prąd znamionowy	obudowa wymiary [mm]	ean	pak.	cena
1	PSA-16A-1P	L1	16A	18 x 79 x 83	5900378905592	1/12/180	-
2	PSA-16A-2P	L1+N		36 x 79 x 83	5900378905608	1/6/90	-
3	PSA-16A-3P	L1+L2+L3		67 x 79 x 83	5900378905615	1/4/60	-
4	PSA-16A-4P	L1+L2+L3+N		72 x 79 x 83	5900378905639	1/3/45	-
5	PSA-25A-1P	L1	25A	18 x 79 x 83	5900378903925	1/12/180	-
6	PSA-25A-2P	L1+N		36 x 79 x 83	5900378903932	1/6/90	-
7	PSA-25A-3P	L1+L2+L3		67 x 79 x 83	5900378905578	1/4/60	-
8	PSA-25A-4P	L1+L2+L3+N		72 x 79 x 83	5900378903949	1/3/45	-
9	PSA-32A-1P	L1	32A	18 x 79 x 83	5900378903956	1/12/180	-
10	PSA-32A-2P	L1+N		36 x 79 x 83	5900378905622	1/6/90	-
11	PSA-32A-3P	L1+L2+L3		67 x 79 x 83	5900378903963	1/4/60	-
12	PSA-32A-4P	L1+L2+L3+N		72 x 79 x 83	5900378905646	1/3/45	-
13	PSA-40A-1P	L1	40A	18 x 79 x 83	5900378903970	1/12/180	-
14	PSA-40A-2P	L1+N		36 x 79 x 83	5900378905585	1/6/90	-
15	PSA-40A-3P	L1+L2+L3		67 x 79 x 83	5900378905592	1/4/60	-
16	PSA-40A-4P	L1+L2+L3+N		72 x 79 x 83	5900378905608	1/3/45	-
17	PSA-63A-1P	L1	63A	18 x 79 x 83	5900378905615	1/12/180	-
18	PSA-63A-2P	L1+N		36 x 79 x 83	5900378905639	1/6/90	-
19	PSA-63A-3P	L1+L2+L3		67 x 79 x 83	5900378903925	1/4/60	-
21	PSA-63A-4P	L1+L2+L3+N		72 x 79 x 83	5900378966791	1/3/45	-
22	PZZ8-63A-4P	L1+L2+L3+N	63A	143 x 83 x 67	5900378972037	1/2/20	-
23	PZZ8-80A-4P		80A	143 x 83 x 67	5900378967071		-
24	PZZ8-100A-4P		100A	143 x 83 x 67	5900378967088		-
25	PZZ8-125A-4P		125A	143 x 83 x 67	5900378967095		-

- ✓ Napięcie znamionowe: **230/400V~**,
- ✓ Przewody: **1-16mm² (linka), 1-25 mm² (druć)**,
- ✓ Przewody dla 80A, 100A, 125A: **4-70 mm² (druć)**,
- ✓ Częstotliwość znamionowa: **50/60 Hz**,
- ✓ Temperatura otoczenia: **-5°C do +40°C**,
- ✓ Montaż: **na szynie DIN TH35**,
- ✓ Znamionowe napięcie uderzeniowe: **6 kV**,
- ✓ Stopień szczelności: **IP20**.



lp	indeks	zasilanie cewka [V]	prąd [A]	styki robocze	ean	pak.	cena
1	SM2 25-02-230V	230	25	2xNC	5900378905721	1/6/96	41,90
2	SM2 25-20-230V	230	25	2xNO	5900378902195	1/6/96	33,20
3	SM2 25-11-230V	230	25	1xNO 1xNC	5900378905745	1/6/96	35,50
4	SM2 25-20-24V	24	25	2xNO	5900378905769	1/6/96	38,90
5	SM2 63-20-230V	230	63	2xNO	5900378905790	1/3/48	67,50
6	SM4 25-22-230V	230	25	2x NO 2xNC	5900378969907	1/3/48	67,50
7	SM4 25-04-230V	230	25	4xNC	5900378906292	1/3/48	67,50
8	SM4 25-40-230V	230	25	4xNO	5900378902218	1/3/48	58,70
9	SM4 25-40-24V	24	25	4xNO	5900378906315	1/3/48	62,90
10	SM4 63-22-230V	230	63	2x NO 2xNC	5900378969914	1/2/32	85,80
11	SM4 63-04-230V	230	63	4xNC	5900378906339	1/2/32	85,80
12	SM4 63-40-230V	230	63	4xNO	5900378902232	1/2/32	78,90
13	SM4 63-40-24V	24	63	4xNO	5900378906353	1/2/32	85,80
14	SM4 100-40-230V	230	100	4xNO	5900378905783	1/16	194,00
Styk pomocniczy:							
15	SMSP-11			1xNO 1xNC	5900378905783	1/10/160	21,80



Przełączniki przemysłowe R4

Przełączniki przemysłowe z cewką 230V AC, 24VAC oraz 24VDC, 12VDC. 4 styki Morse. Wymiary 20 x 25 x 40 mm.

lp	indeks	cewka, prąd	styki	ean	pak.	cena
16	AEI-R4-230VAC	230V AC, 5A	4 morse/15 pin	5900378909804	1/50/500	8,60
17	AEI-R4-24VAC	24V AC, 5A	4 morse/15 pin	5900378902935		8,60
18	AEI-R4-24VDC	24V DC, 5A	4 morse/15 pin	5900378904069		17,20
19	AEI-R4-12VDC	12V DC, 5A	4 morse/15 pin	5900378904045		16,00
20	AEI-R4-GNIAZDO		podstawa na przełączniki R4	5900378904083		6,90

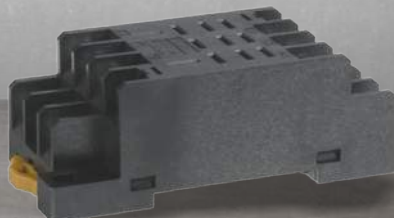

lp	indeks	moc [kW]	prąd [A]	styki pomocnicze wbudowane	wymiary [szer./wys./gt.]	ean	pak.	cena
1	SL-0911-230	4,0	9	1xNO 1xNC	45 x 75 x 85	5900378901884	1/50	37,80
2	SL-1211-230	5,5	12		45 x 75 x 85	5900378905813	1/50	38,90
3	SL-1811-230	7,5	18		45 x 75 x 85	5900378901891	1/50	43,70
4	SL-2511-230	11,0	25		45 x 75 x 85	5900378901907	1/50	59,50
5	SL-3211-230	15,0	32		45 x 75 x 85	5900378905875	1/50	60,70
6	SL-4011-230	18,5	40		85 x 127 x 176	5900378903697	1/20	108,00
7	SL-5011-230	22,0	50		85 x 127 x 176	5900378903703	1/20	109,20
8	SL-6511-230	30,0	65		85 x 127 x 176	5900378901914	1/20	139,00
9	SL-8011-230	37,0	80		96 x 127 x 186	5900378901921	1/20	184,00
10	SL-9511-230	45,0	95		96 x 127 x 186	5900378901938	1/20	189,00
11	SL-115-230	55,0	115	-	164 x 160 x 171	5900378905967	1/1	502,00
12	SL-150-230	70,0	150		164 x 160 x 171	5900378905974		514,00
13	SL-185-230	90,0	185		169 x 174 x 181	5900378905981		731,00
14	SL-225-230	110,0	225		169 x 174 x 181	5900378901983		742,00
15	SL-265-230	140,0	265		202 x 203 x 213	5900378905998		1085,00
16	SL-330-230	200,0	330		202 x 203 x 213	5900378906001		1360,00
17	SL-400-230	250,0	400		213 x 206 x 219	5900378901990		1828,00
18	SL-500-230	295,0	500		233 x 238 x 232	5900378902003		2199,00
19	SL-630-230	400,0	630		309 x 255 x 304	5900378902010		2914,00

Styczniki serii SL-1, cewka 24V AC

lp	indeks	moc [kW]	prąd [A]	styki pomocnicze wbudowane	wymiary [szer./wys./gt.]	ean	pak.	cena
20	SL-0911-24	4,0	9	1xNO 1xNC	45 x 75 x 85	5900378903710	1/50	37,80
21	SL-1211-24	5,5	12		45 x 75 x 85	5900378905806	1/50	38,90
22	SL-1811-24	7,5	18		45 x 75 x 85	5900378901945	1/50	43,70
23	SL-2511-24	11,0	25		45 x 75 x 85	5900378901952	1/50	57,00
24	SL-3211-24	15,0	32		45 x 75 x 85	5900378901969	1/50	60,70
25	SL-6511-24	30,0	65		96 x 127 x 186	5900378905899	1/20	171,00
26	SL-9511-24	45,0	95		96 x 127 x 186	5900378905929	1/20	262,00

Styczniki serii SLP-1, cewka 24V DC

lp	indeks	moc [kW]	prąd [A]	styki pomocnicze wbudowane	wymiary [szer./wys./gt.]	ean	pak.	cena
27	SLP-1211-24DC	5,5	12	1xNO 1xNC	45 x 72 x 95	5900378902034	1/50	110,00
28	SLP-1811-24DC	7,5	18		45 x 72 x 95	5900378902041		114,00
29	SLP-2511-24DC	11,0	25		45 x 96 x 100	5900378902058		171,00
30	SLP-3211-24DC	15,0	32		45 x 96 x 100	5900378902065		178,00



SL-1, 9A - 32A



SL-1, 40A - 95A



SL-1, 115A - 630A

Styczniki serii SL-1, cewka 400V AC, 1xNO, 1xNC

lp	indeks	moc [kW]	prąd [A]	wymiary [szer./wys./gt.]	ean	pak.	cena
1	SL-0911-400	4,0	9	45 x 77 x 85	5900378970088	1/50	37,80
2	SL-1211-400	5,5	12	45 x 77 x 85	5900378970095	1/50	38,90
3	SL-1811-400	7,5	18	45 x 77 x 85	5900378905844	1/50	43,70
4	SL-2511-400	11,0	25	45 x 77 x 85	5900378970101	1/50	57,00
5	SL-3211-400	15,0	32	45 x 85 x 95	5900378905882	1/50	60,70
6	SL-6511-400	30,0	65	85 x 127 x 176	5900378905912	1/20	139,00
7	SL-9511-400	40,0	95	96 x 127 x 186	5900378905950	1/20	189,00



Styczniki serii SL-1, cewka 110V AC, 1xNO, 1xNC

lp	indeks	moc [kW]	prąd [A]	wymiary [szer./wys./gt.]	ean	pak.	cena
8	SL-1811-110	7,5	18	45 x 77 x 85	5900378905837	1/50	93,60
9	SL-3211-110	15,0	32	45 x 85 x 95	5900378905882	1/50	178,00
10	SL-6511-110	30,0	65	85 x 127 x 176	5900378905912	1/20	360,00
11	SL-9511-110	40,0	95	96 x 127 x 186	5900378905943	1/20	548,00



Styczniki serii SL-1, cewka 48V AC, 1xNO, 1xNC

lp	indeks	moc [kW]	prąd [A]	wymiary [szer./wys./gt.]	ean	pak.	cena
12	SL-1811-48	7,5	18	45 x 77 x 85	5900378905820	1/50	93,60
13	SL-3211-48	15,0	32	45 x 85 x 95	5900378905851	1/50	178,00
14	SL-6511-48	30,0	65	85 x 127 x 176	5900378905905	1/20	360,00
15	SL-9511-48	40,0	95	96 x 127 x 186	5900378905936	1/20	548,00



Termiki do styczników, kompatybilne z: SL-1 9-32A oraz SLP-1

lp	indeks	zakres pracy [A]	wymiary [szer./wys./gt.]	ean	pak.	cena
16	LRD1301	0,10 - 0,16	80 x 50 x 90	5900378957928	1/100	44,60
17	LRD1302	0,16 - 0,25		5900378957935		44,60
18	LRD1303	0,24 - 0,40		5900378957942		44,60
19	LRD1304	0,40 - 0,63		5900378957959		44,60
20	LRD1305	0,63 - 1,0		5900378902072		44,60
21	LRD1306	1,0 - 1,6		5900378957911		44,60
22	LRD1307	1,6 - 2,5		5900378909552		44,60
23	LRD1308	2,5 - 4,0		5900378902089		44,60
24	LRD1310	4,0 - 6,0		5900378902096		44,60
25	LRD1312	5,5 - 8,0		5900378902102		44,60
26	LRD1314	7,0 - 10,0		5900378902119		44,60
27	LRD1316	9,0 - 13,0		5900378902126		44,60
28	LRD1321	12,0 - 18,0		5900378909569		44,60
29	LRD1322	17,0 - 25,0		5900378902133		44,60



Termiki do styczników, kompatybilne z: SL-1 40-95A

lp	indeks	zakres pracy [A]	wymiary [szer./wys./gt.]	ean	pak.	cena
30	LRD3353	23,0 - 32,0	70 x 81 x 115	5900378955481	1/10	228,00
31	LRD3355	30,0 - 40,0		5900378902140		228,00
32	LRD3357	37,0 - 50,0		5900378902157		228,00
33	LRD3359	48,0 - 65,0		5900378902164		228,00
34	LRD3361	55,0 - 70,0		5900378902171		228,00
35	LRD3363	63,0 - 80,0		5900378902188		228,00
36	LRD3365	80,0 - 104,0		5900378909576		228,00



Osprzęt pomocniczy, styki pomocnicze, bloki zwłoczne, do styczników SL-1*

lp	indeks	styk	styki pomocnicze	ean	pak.	cena
1	LA1-DN11	frontowy	1xNO 1xNC	5900378907114	1/500	8,00
2	LA1-DN22	frontowy	2xNO 2xNC	5900378907121	1/200	11,50
3	LA1-DN40	frontowy	4xNO	5900378907138	1/200	11,50
4	LA1-DN04	frontowy	4xNC	5900378907107	1/200	11,50
5	LA8-DN11**	boczny	1xNO 1xNC	5900378907169	1/200	22,90
6	LA2-DT2	zwłoczny, 0,1-30s	1xNO 1xNC	5900378907145	1/100	45,80
7	LA2-DT4	zwłoczny, 10-180s	1xNO 1xNC	5900378907152	1/100	45,80



* Niekompatybilne ze stycznikami miniaturowymi SL-1 K.

** Styk LA8-DN11 niekompatybilny ze stycznikami SL-1 F115-630A.

Styczniki miniaturowe SX

lp	indeks	cewka	moc [kW]	prąd [a]	styki pomocnicze	ean	pak.	cena
8	SX-0610-230	230V AC	2,2	6	1xNO	5900378903727	1/100	32,00
9	SX-0910-230		4,0	9		5900378903734		35,50
10	SX-1210-230		5,5	12		5900378903741		38,90
11	SX-0610-24	24V AC	2,2	6	1xNO	5900378902027	1/100	32,00
12	SX-0910-24		4,0	9		5900378903758		35,50
13	SX-1210-24		5,5	12		5900378903765		38,90



Wyłączniki silnikowe serii WS-1,0- 32,0A

Wyłączniki WS to 3-fazowe wyłączniki silnikowe, przeznaczone do kontroli i ochrony, jak również do zabezpieczenia silników 3-fazowych, o mocy do 15 kW/400V. Dostępne w 11 zakresach prądowych od **0,63A do 32A**.

lp	indeks	zakres nastawy wyzwalacza przeciążeniowego [A]	ean	pak.	ean
14	WS-1,0	0,63 - 1,0	5900378906537	1/50	84,50
15	WS-1,6	1,0 - 1,6	5900378906544		84,50
16	WS-2,5	1,6 - 2,5	5900378906551		84,50
17	WS-4,0	2,5 - 4,0	5900378906568		84,50
18	WS-6,3	4,0 - 6,3	5900378906575		84,50
19	WS-10,0	6,0 - 10,0	5900378906582		84,50
20	WS-14,0	9,0 - 14,0	5900378906599		84,50
21	WS-18,0	13,0 - 18,0	5900378906605		95,90
22	WS-23,0	17,0 - 23,0	5900378906612		95,90
23	WS-25,0	20,0 - 25,0	5900378906629		95,90
24	WS-32,0	24,0 - 32,0	5900378906636		95,90



Akcesoria do wyłączników WS

lp	indeks	rodzaj	styki	ean	pak.	cena
25	WS-AN11	styk pomocniczy, boczny	1xNO 1xNC	5900378906513	1/12	28,60
26	WS-AE11	styk pomocniczy, frontowy	1xNO 1xNC	5900378906506	1/12	28,60
27	WS-OB	obudowa IP55	-	5900378906520	1/50	37,80



Przyciski sterownicze, korpus tworzywo, Ø22 mm, 10A, 6kV

ADELID®

lp	indeks	kolor	styki	ean	pak.	cena
1	AS22-EA11	biały ○	1*NO	5900378906162	1/20/200	5,50
2	AS22-EA21	czarny ●	1*NO	5900378906209		5,50
3	AS22-EA31	zielony ●	1*NO	5900378906148		5,50
4	AS22-EA42	czerwony ●	1*NC	5900378902669		5,40
5	AS22-EA51	żółty ●	1*NO	5900378902683		5,40
6	AS22-EA61	niebieski ●	1*NO	5900378902706		5,40
7	AS22-EP31	zielony, z gumką, IP66 ●	1*NO	5900378956464		10,60
8	AS22-EP42	czerwony, z gumką, IP66 ●	1*NC	5900378910053		10,60
9	AS22-EA3341	biały+czarna strzałka ○	1*NO	5900378902805		9,40
10	AS22-EA3351	czarny+czarna strzałka ●	1*NO	5900378902829		9,40
11	AS22-ES542	awaryjny grzybek ●	1*NC	5900378902782		8,40
12	AS22-ES142	grzybek+kluczyk ●	1*NC	5900378902768		16,80



Przyciski sterownicze, korpus metal, Ø22 mm, 10A, 6kV

lp	indeks	kolor	styki	ean	pak.	cena
13	AS22-BA11	biały ○	1*NO	5900378962175	1/20/200	10,60
14	AS22-BA21	czarny ●	1*NO	5900378909606		10,60
15	AS22-BA31	zielony ●	1*NO	5900378910077		10,60
16	AS22-BA42	czerwony ●	1*NC	5900378910091		10,60
17	AS22-BA51	żółty ●	1*NO	5900378967231		10,60
18	AS22-BA61	niebieski ●	1*NO	5900378910114		10,60
19	AS22-BP31	zielony, z gumką, IP66 ●	1*NO	5900378902843		11,70
20	AS22-BP42	czerwony, z gumką, IP66 ●	1*NC	5900378962151		11,70
21	AS22-BW3361L*	zielony, podświetlany ●	1*NO	5900378902881		14,40
22	AS22-BW3462L*	czerwony, podświetlany ●	1*NC	5900378906247		14,40
23	AS22-BW3561L*	żółty, podświetlany ●	1*NO	5900378909644		14,40
24	AS22-BW3661L*	niebieski, podświetlany ●	1*NO	5900378910367		14,40
25	AS22-BW8465L*	podwójny, podświetlany ●	1*NO,NC	5900378906797		19,00
26	AS22-BA3341	biały+czarna strzałka ○	1*NO	5900378906261		10,60
27	AS22-BA3351	czarny+czarna, strzałka ●	1*NO	5900378902867		10,60
28	AS22-BS542	awaryjny grzybek ●	1*NC	5900378910176		16,60
29	AS22-BS142	grzybek+kluczyk ●	1*NC	5900378910152		19,00



*Przyciski posiadają w standardzie żarówkę 230V, z możliwością wymiany na: żarówkę BA9s - LED 24VDC. Dostępne kolor: ●●●○●●

Wyłączniki piórowe, korpus tworzywo/metal, Ø22, 10A, 6kV

Korpus tworzywo, TYP: AS22-E, korpus metal, TYP: AS22-B

lp	indeks	rodzaj	styki	il. pozycji	ean	pak.	cena
30	AS22-EJ21	bistabilny	1*NO	2(0-1)	5900378909583	1/20/200	6,40
31	AS22-ED21	bistabilny, krótkie pióro	1*NO	2(0-1)	5900378902720		6,40
32	AS22-EJ41	monostabilny	1*NO	2(0-1)	5900378957904		6,40
33	AS22-ED41	monostabilny, krótkie pióro	1*NO	2(0-1)	5900378915362		6,60
34	AS22-EJ33	monostabilny	2*NO	3(1-0-2)	5900378902744		8,80
35	AS22-ED33	monostabilny, krótkie pióro	2*NO	3(1-0-2)	5900378906186		8,80
36	AS22-EJ53	bistabilny	2*NO	3(1-0-2)	5900378910039		9,00
37	AS22-ED53	monostabilny, krótkie pióro	2*NO	3(1-0-2)	5900378910015		9,00
38	AS22-EG21	bistabilny, z kluczykiem	1*NO	2(0-1)	5900378907992		12,00
39	AS22-BD21	bistabilny, krótkie pióro	1*NO	2(0-1)	5900378909606		13,40
40	AS22-BD33	bistabilny, krótkie pióro	2*NO	3(1-0-2)	5900378906223		14,50
41	AS22-BD41	monostabilny, krótkie pióro	1*NO	2(0-1)	5900378956471		13,40
42	AS22-BD53	monostabilny, krótkie pióro	2*NO	3(1-0-2)	5900378909620		14,50
43	AS22-BG21	bistabilny+kluczyk	1*NO	2(0-1)	5900378908012		19,00



Kasety do przycisków Ø22, biała (W), żółta(Y)

ADELID®

lp	indeks	il. otworów	kolor	wymiary [mm]	ean	pak.	cena
1	AS22-W01	1	○	67 x 67 x 48	5900378907022	1/100	7,90
2	AS22-Y01		●		5900378907060		10,60
3	AS22-W02	2	○	67 x 104 x 48	5900378907039	1/100	10,20
4	AS22-Y02		●		5900378907077		13,50
5	AS22-W03	3	○	67 x 135 x 48	5900378907046	1/100	12,60
6	AS22-Y03		●		5900378907084		18,00
7	AS22-W04	4	○	67 x 165 x 48	5900378907053	1/50	19,30
8	AS22-Y04		●		5900378907091		22,50



Kasety sterownicze Ø22, biała (W), żółta(Y)

lp	indeks	rodzaj/przyciski	kolor	il. otworów	wymiary [mm]	ean	pak.	cena
9	AS22-W01-ES542	awaryjna	○	1	67 x 67 x 48	5900378968382	1/100	21,80
10	AS22-Y01-ES542		●	1		5900378906124		21,20
11	AS22-W01-ES142	awaryjna, na klucz	○	1	67 x 67 x 48	5900378968399	1/100	28,00
12	AS22-Y01-ES142		●	1		5900378968405		28,00
13	AS22-W02-EA3142	stop/start	○	2	67 x 104 x 48	5900378965114	1/100	33,20
14	AS22-Y02-EA3142		●	2		5900378968412		33,20
15	AS22-W02-GD	góra/dół	○	2	67 x 104 x 48	5900378965107	1/50	44,60
16	AS22-Y02-GD		●	2		5900378968429		44,60
17	AS22-W03-KGD	klucz/góra/dół	○	3	67 x 135 x 48	5900378968436	1/100	67,00
18	AS22-Y03-KGD		●	3		5900378968443		67,00
19	AS22-W03-GSD	góra/stop/dół	○	3	67 x 135 x 48	5900378968450	1/100	55,00
20	AS22-Y03-GSD		●	3		5900378968467		55,00
21	AS22-W04-GDPL	góra/dół/prawo/lewo	○	4	67 x 165 x 48	5900378968474	1/100	89,00
22	AS22-Y04-GDPL		●	4		5900378968481		89,00
23	AS22-W04-KGSD	klucz/góra/stop/dół	○	4	67 x 165 x 48	5900378968498	1/50	89,00
24	AS22-Y04-KGSD		●	4		5900378903239		89,00



Styki pomocnicze i bazowe

lp	indeks	styki	rodzaj	ean	pak.	cena
25	AS22-BE101	1*NO	zwierny, zielony	5900378909682	1/200	2,50
26	AS22-BE102	1*NC	rozwierny, czerwony	5900378909705		2,50
Styki bazowe dedykowane do kaset:						
27	AS22-BBE101	1*NO	zwierny, zielony	5900378910190	1/200	10,00
28	AS22-BBE102	1*NC	rozwierny, czerwony	5900378962168		10,00



Lampki sygnalizacyjne BUZZERY Ø22, 230V, 24V, 12V

ADELID®

Lampki-buzery - wysokiej jakości kontrolka lampka LED, przystosowana do pracy przy napięciu **230V, 24V lub 12V**, z wbudowanym sygnalem dźwiękowym-buzerem - **80dB, pulsujący 1Hz**, przykręcany do panelu/obudowy. Wymiar: 64 x 28 x 51(gt.).

lp	indeks	kolor	napięcie	ean	pak.	cena
1	AS22-LSBG-230	●	230V AC	5900378959175	1/10/500	16,90
2	AS22-LSBR-230	●		5900378959182		16,90
3	AS22-LSBY-230	●		5900378968528		16,90
4	AS22-LSBG-24	●	24V AC/DC	5900378959199	1/10/500	16,90
5	AS22-LSBR-24	●		5900378959205		16,90
6	AS22-LSBY-24	●		5900378966852		16,90
7	AS22-LSBG-12	●	12V AC/DC	5900378968535	1/10/500	16,90
8	AS22-LSBR-12	●		5900378959212		16,90
9	AS22-LSBY-12	●		5900378968542		16,90



Przyciski sterownicze, awaryjne, nożne

Duże przyciski bezpieczeństwa, dłoniowe lub nożne, w obudowie **IP67**, powracające lub odryglowywane - bez samo-powrotu. **Obudowa żółto - czarna**, przycisk czerwony, wytrzymałe tworzywo sztuczne. **400V AC, 10A**. Temp. pracy: **-30°C/+50°C**. Wymiary: **85x85x100mm**.

lp	indeks	styki	rodzaj	ean	pak.	cena
10	AS22-FAK542-R-M	1*NO,NC	bez samopowrotu	5900378915386	1/36	255,00
11	AS22-FAK542-R-B		z samopowrotem	5900378915379		255,00



Manipulatory - joysticki, 2 i 4- pozycyjne, 230V, Ø22, Ø30

Przełączniki typu Joystick - 2 i 4- pozycyjne, **bistabilne** - pozostające na pozycji przełączenia, oraz **monostabilne** - powracające na pozycję neutralną-środkową. IP65, posiadają gumową osłonę uszczelniającą, zabezpieczającą przed pyłem, wodą i olejami.

lp	indeks	il. pozycji	styki	Ømontażu [mm]	rodzaj	ean	pak.	styki
12	AS22-J12	2	2*NO	22	bistabilny	5900378909767	1/20/200	44,00
13	AS22-J22	2	2*NO		monostabilny	5900378909781		44,00
14	AS22-J14	4	4*NO		bistabilny	5900378909774		55,00
15	AS22-J24	4	4*NO		monostabilny	5900378909798		55,00
16	AS30-J2-B	2	2*NO	30	bistabilny	5900378968870	1/20/200	114,00
17	AS30-J2-M	2	2*NO		monostabilny	5900378968894		114,00
18	AS30-J4-B	4	4*NO		bistabilny	5900378968887		136,00
19	AS30-J4-M	4	4*NO		monostabilny	5900378968900		136,00



Mierniki LED Ø22 z przekładnikiem prądowym, 230V AC, IP65

lp	indeks	kolor led	rodzaj	zakres pracy	ean	pak.	pak.
20	AS22-MR-A	●	amperomierz	0 - 100A	5900378910213	1/10/500	24,90
21	AS22-MG-A	●	amperomierz	0 - 100A	5900378958741		24,90
22	AS22-MR-V	●	woltomierz	60 - 500V	5900378958796		24,90
23	AS22-MG-V	●	woltomierz	60 - 500V	5900378958758		24,90
24	AS22-MR-VA	●	amperomierz, woltomierz	60 - 500V, 0 - 100A	5900378954866		27,00
25	AS22-MG-VA	●	amperomierz, woltomierz	60 - 500V, 0 - 100A	5900378958765		27,00
26	AS22-MR-HZ	●	częstotliwościomierz	0 - 99Hz	5900378958772		17,00



Lampki sygnalizacyjne LED, ø22, 230V, 24V, 12V

lp	indeks	kolor	napięcie	wymiary [mm]	ean	pak.	cena
1	AS22-LSG-230	●	230V AC	53 x 28 x 39(gt.)	5900378959069	1/10/500	7,80
2	AS22-LSR-230	●			5900378959076		7,80
3	AS22-LSY-230	●			5900378959090		7,80
4	AS22-LSB-230	●			5900378962342		7,80
5	AS22-LSW-230	○			5900378959083		7,80
6	AS22-LSG-24	●	24V AC/DC	53 x 28 x 39(gt.)	5900378959113	1/10/500	7,80
7	AS22-LSR-24	●			5900378959120		7,80
8	AS22-LSY-24	●			5900378959144		7,80
9	AS22-LSB-24	●			5900378959106		7,80
10	AS22-LSW-24	○			5900378959137		7,80
11	AS22-LSG-12	●	12V AC/DC	53 x 28 x 39(gt.)	5900378959151	1/10/500	7,80
12	AS22-LSR-12	●			5900378959168		7,80
13	AS22-LSY-12	●			5900378960645		7,80
14	AS22-LSB-12	●			5900378964360		7,80
15	AS22-LSW-12	○			5900378968511		7,80



Lampki sygnalizacyjne LED, ø16, 230V, 24V, 12V

lp	indeks	kolor	napięcie	wymiary [mm]	ean	pak.	cena
16	AS16-LSG-230	●	230V AC	44 x 18 x 35(gt.)	5900378958956	1/10/500	7,80
17	AS16-LSR-230	●			5900378958963		7,80
18	AS16-LSY-230	●			5900378958987		7,80
19	AS16-LSB-230	●			5900378958949		7,80
20	AS16-LSW-230	○			5900378958970		7,80
21	AS16-LSG-24	●	24V AC/DC	44 x 18 x 35(gt.)	5900378959007	1/10/500	7,80
22	AS16-LSR-24	●			5900378962335		7,80
23	AS16-LSY-24	●			5900378959014		7,80
24	AS16-LSB-24	●			5900378958994		7,80
25	AS16-LSW-24	○			5900378966838		7,80
26	AS16-LSG-12	●	12V AC/DC	44 x 18 x 35(gt.)	5900378959038	1/10/500	7,80
27	AS16-LSR-12	●			5900378959045		7,80
28	AS16-LSY-12	●			5900378959052		7,80
29	AS16-LSB-12	●			5900378959021		7,80
30	AS16-LSW-12	○			5900378966845		7,80



Lampki sygnalizacyjne LED, ø10, 230V, 24V, 12V

lp	indeks	kolor	napięcie	wymiary [mm]	ean	pak.	pak.
31	AS10-LSG-230	●	230V AC	34 x 10 x 20(gt.)	5900378958888	1/10/500	7,80
32	AS10-LSR-230	●			5900378960485		7,80
33	AS10-LSY-230	●			5900378958901		7,80
34	AS10-LSB-230	●			5900378958871		7,80
35	AS10-LSW-230	○			5900378958895		7,80
36	AS10-LSG-24	●	24V AC/DC	34 x 10 x 20(gt.)	5900378958918	1/10/500	7,80
37	AS10-LSR-24	●			5900378960492		7,80
38	AS10-LSY-24	●			5900378960522		7,80
39	AS10-LSB-24	●			5900378960478		7,80
40	AS10-LSW-24	○			5900378960515		7,80
41	AS10-LSG-12	●	12V AC/DC	34 x 10 x 20(gt.)	5900378958932	1/10/500	7,80
42	AS10-LSR-12	●			5900378962328		7,80
43	AS10-LSY-12	●			5900378966821		7,80
44	AS10-LSB-12	●			5900378958925		7,80
45	AS10-LSW-12	○			5900378960508		7,80



Termostaty w standardzie posiadają sondę o długości 1 metr.

W skład zestawu wchodzi:

- ✓ Regulator temperatury TES / TES-DUO / TP1 / TP2
- ✓ Sonda (czujnik temperatury),
- ✓ Przewody do podłączenia,
- ✓ Instrukcja obsługi.

Charakterystyka sondy:

- ✓ Rodzaj sondy: **NTC10K** (w wodoodpornej obudowie),
- ✓ Średnica sondy: **5 mm**,
- ✓ Długość sondy, końcówka metalowa: **25 mm**.

lp	indeks	wersja	zasilanie	ean	pak.	cena
1	TES230V	natynkowe	230V AC	5900378954927	1/100	28,00
2	TES24V		24V DC	5900378954934		30,00
3	TES12V		12V DC	5900378954941		30,00
4	TES-DUO-230V	natynkowe, dualne	230V AC	5900378964292	1/100	70,00
5	TES-DUO-24V		24V DC	5900378964315		72,00
6	TES-DUO-12V		12V DC	5900378964322		72,00
7	TP1-230V	panelowe	230V AC	5900378964339	1/100	59,00
8	TP1-24V		24V DC	5900378970019		60,00
9	TP1-12V		12V DC	5900378970002		60,00
10	TP2-230V	panelowe	230V AC	5900378964377	1/100	59,00
11	TP2-24V	panelowe	24V DC	5900378970033		60,00
12	TP2-12V	panelowe	12V DC	5900378970026		60,00
13	PROBE-1M	sonda NTC10K, 1 metry	-	5900378969990	1/1000	8,50
13	PROBE-2M	sonda NTC10K, 2 metry	-	5900378964384		9,00
14	PROBE-3M	sonda NTC10K, 3 metry	-	5900378964391		10,90
15	PROBE-5M	sonda NTC10K, 5 metry	-	5900378964407		19,00

NATYNKOWE



PANELOWE



Uniwersalne przełączniki nożne w wytrzymałej stalowej obudowie, lakierowane, z osłoną, jedno lub dwu-stykowe. Używane są do sterowania pracą maszyn produkcyjnych oraz wszędzie tam, gdzie sterowanie ręczne jest niemożliwe lub niewygodne. Przeznaczone do uruchamiania i zatrzymywania pracy maszyn lub procesu produkcji. **Służą do wywołania określonego zachowania oraz awaryjnego zatrzymywania maszyn i urządzeń.**

Krańcówka przełączająca w przełącznikach nożnych jest mechanicznie połączona z naciskaną dźwignią, w ten sposób, że nie przenosi ona obciążeń. Nie ma więc ryzyka mechanicznego uszkodzenia krańcówki, wskutek zbyt mocnego nadebnienia. Dodatkowo, umieszczona jest ona pod szczelną pokrywą.

lp	indeks	rodzaj	prąd	siła nacisku [kg]	kolor	ean	pak.	cena
1	PM1	pojedynczy mini	10A	0,9	●	5900378903222	1/50	28,60
2	PM1-2M	mini z kablem 2m	10A	0,7	●	5900378903215	1/50	34,30
3	PM1-2M ORANGE	mini z kablem 2m	10A	0,7	●	5900378955474	1/50	34,30
4	P1-B0	pojedynczy bez obudowy	15A	3,2	●	5900378903239	1/20	73,20
5	P1-0	pojedynczy z obudową	15A	3,2	●	5900378906025	1/20	84,60
6	P1-0 ORANGE	pojedynczy z obudową	15A	3,2	●	5900378957553	1/20	84,60
7	P1-PZ	pojedynczy z pełną obudową	15A	3,2	●	5900378903246	1/20	101,00
8	P2-0	podwójny z obudową	15A	2,8	●	5900378906032	1/10	234,00
9	P2-PZ	podwójny z pełną obudową	15A	2,8	●	5900378906049	1/10	245,00

✓ Sposób przełączania: **ON-(ON)**,

✓ Sposób działania: **monostabilny SPDT**,

✓ Trwałość mechaniczna: min. **1 000 000 cykli**,

✓ Napięcie: **230V**.

✓ Wyprowadzenia przewodów:

- zaciski śrubowe,
- wyjście zakończone dławikiem.



1



2



3



4



5



6



7



8



9

Miniaturowe wyłączniki krańcowe z serii WK - , odporność i trwałość działania. **Obudowa została wykonana** ze stopu zawierającego aluminium a pokrywa z wytrzymałego tworzywa sztucznego. Cztery otwory z gwintem **M5** znajdujące się w obudowie ułatwiają mocowanie.

lp	indeks	rodzaj	ean	pak.	cena
1	WK-04	dźwignia z rolką plastikową	5900378903802	1/10/100	20,60
2	WK-04M	dźwignia z rolką metalową	5900378902317		26,30
3	WK-04L	dźwignia z dużą, gumową rolką	5900378906759		34,00
4	WK-07	z regulowanym prętem	5900378906773		20,60
5	WK-08	z regulowaną dźwignią i plastikową rolką	5900378902331		20,60
6	WK-08M	z regulowaną dźwignią i metalową rolką	5900378902355		26,30
7	WK-11	z trzpieniem	5900378903826		20,60
8	WK-12	z podłużną rolką metalową	5900378902379		20,60
9	WK-22	z poprzeczną rolką metalową	5900378903840		20,60
10	WK-66	z elementem sprężynowym, zakończonym giętkim plastikiem	5900378903864		20,60
11	WK-68	z elementem sprężynowym i końcówką metalową	5900378903888		20,60
12	WK-69	ze sprężyną, o długości całkowitej 80 mm	5900378906735		20,60
13	WK-01	z elementem sprężynowym	5900378902393		20,60



IP65

Krańcówki serii WK przeznaczone są do pracy w układach sterowniczych oraz kontrolnych i zabezpieczających. Można je stosować m.in. w różnego rodzaju maszynach, obrabiarkach czy urządzeniach dźwigowo-transportowych.

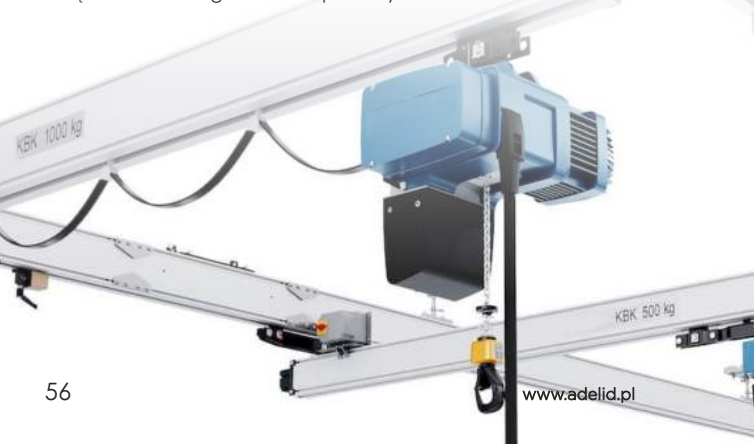

Łączniki tablicowe, funkcja 0-1, 1-fazowe

lp	indeks	prąd znamionowy/ ilość faz	tabliczka wymiary [mm]	ean	pak.	cena
1	LT/16/01/1P	16A, 1P+Na	48 x 48	5900378902447	1/100	29,80
2	LT/20/01/1P	20A, 1P+Na		5900378905226		30,90
3	LT/25/01/1P	25A, 1P+Na		5900378905271		35,50
4	LT/32/01/1P	32A, 1P+Na	64 x 64	5900378905301	1/50	41,20



Łączniki tablicowe, funkcja 0-1, 3-fazowe

lp	indeks	prąd znamionowy/ ilość faz	tabliczka wymiary [mm]	ean	pak.	cena
5	LT/16/01	16A, 3P	48 x 48	5900378902454	1/100	30,00
6	LT/20/01	20A, 3P		5900378905219		34,30
7	LT/25/01	25A, 3P		5900378903987		43,50
8	LT/32/01	32A, 3P	64 x 64	5900378905295	1/50	54,90
9	LT/40/01	40A, 3P		5900378902461		69,00
10	LT/63/01	63A, 3P		5900378903994		83,50
11	LT/100/01	100A, 3P	88 x 88	5900378902478	1/50	184,00
12	LT/125/01	125A, 3P		5900378905127		212,00
13	LT/160/01	160A, 3P		5900378905202		258,00



Łączniki tablicowe, funkcja L-0-P, 3-fazowe

lp	indeks	prąd znamionowy/ ilość faz	tabliczka wymiary [mm]	ean	pak.	cena
14	LT/16/L0P	16A, 3P	48 x 48	5900378905189	1/100	45,80
15	LT/20/L0P	20A, 3P		5900378905257		48,00
16	LT/25/L0P	25A, 3P		5900378905288		54,90
17	LT/32/L0P	32A, 3P	64 x 64	5900378904014	1/50	72,00
18	LT/40/L0P	40A, 3P		5900378905318		80,00
19	LT/63/L0P	63A, 3P		5900378902539		119,00
20	LT/100/L0P	100A, 3P	88 x 88	5900378905103	1/50	239,00
21	LT/125/L0P	125A, 3P		5900378905158		251,00
22	LT/160/L0P	160A, 3P		5900378902546		315,00



Łączniki tablicowe, funkcja 0-Y-T, 3-fazowe

lp	indeks	prąd znamionowy/ ilość faz	tabliczka wymiary [mm]	ean	pak.	cena
23	LT/16/0YT	16A, 3P	48 x 48	5900378905172	1/100	60,60
24	LT/20/0YT	20A, 3P		5900378905233		65,20
25	LT/25/0YT	25A, 3P		5900378904021		64,00
26	LT/32/0YT	32A, 3P	64 x 64	5900378904038	1/50	83,50
27	LT/40/0YT	40A, 3P		5900378902553		92,60
28	LT/63/0YT	63A, 3P		5900378905325		228,00
29	LT/100/0YT	100A, 3P	88 x 88	5900378902560	1/50	308,00
30	LT/125/0YT	125A, 3P		5900378905134		319,00
31	LT/160/0YT	160A, 3P		5900378902577		389,00



Łączniki tablicowe, funkcja 1-0-2, 3-fazowe

lp	indeks	prąd znamionowy/ ilość faz	tabliczka wymiary [mm]	ean	pak.	cena
32	LT/16/102	16A, 3P	48 x 48	5900378902485	1/100	54,90
33	LT/20/102	20A, 3P		5900378905240		57,20
34	LT/25/102	25A, 3P		5900378904007		59,50
35	LT/32/102	32A, 3P	64 x 64	5900378902492	1/50	76,60
36	LT/40/102	40A, 3P		5900378902508		77,80
37	LT/63/102	63A, 3P		5900378902515		136,00
38	LT/100/102	100A, 3P	88 x 88	5900378905097	1/50	274,00
39	LT/125/102	125A, 3P		5900378905141		285,00
40	LT/160/102	160A, 3P		5900378902522		360,00



Łączniki w obudowie IP65, funkcja 0-1, 1-fazowy

ADELID®

lp	indeks	prąd znamionowy/ ilość faz	obudowa wymiary [mm]	ean	pak.	cena
1	L01/16/01/1P	16A, 1P+Na	69 x 69 x 61	5900378902584	1/50	44,60
2	L01/20/01/1P	20A, 1P+Na		5900378905370		48,00
3	L01/25/01/1P	25A, 1P+Na		5900378905417		55,20
4	L02/32/01/1P	32A, 1P+Na	113 x 113 x 106	5900378960546	1/20	80,50



Łączniki w obudowie IP65, funkcja 0-1, 3-fazowy

lp	indeks	prąd znamionowy/ ilość faz	obudowa wymiary [mm]	ean	pak.	cena
5	L01/16/01	16A, 3P	69 x 69 x 61	5900378902591	1/50	48,00
6	L01/20/01	20A, 3P		5900378905363		49,20
7	L01/25/01	25A, 3P	69 x 69 x 78	5900378902607		64,60
8	L02/32/01	32A, 3P	113 x 113 x 106	5900378905486	1/20	90,20
9	L02/40/01	40A, 3P		5900378902614		90,90
10	L02/63/01	63A, 3P		5900378905547		111,00
11	L03/100/01	100A, 3P	138 x 138 x 207	5900378966319	1/20	320,00
12	L03H/125/01	125A, 3P		5900378966326		330,00
13	L03/160/01	160A, 3P		5900378966333		309,00



Łączniki w obudowie IP65, funkcja L-0-P, 3-fazowy

lp	indeks	prąd znamionowy/ ilość faz	obudowa wymiary [mm]	ean	pak.	cena
14	L01/16/L0P	16A, 3P	69 x 69 x 61	5900378902621	1/50	58,30
15	L01/20/L0P	20A, 3P		5900378905394		61,80
16	L01/25/L0P	25A, 3P	69 x 69 x 78	5900378905431		73,20
17	L02/32/L0P	32A, 3P	113 x 113 x 106	5900378905509	1/20	98,60
18	L02/40/L0P	40A, 3P		5900378902645		98,60
19	L02H/63/L0P	63A, 3P		5900378905561		148,00
20	L03H/100/L0P	100A, 3P	138 x 138 x 207	5900378966340	1/20	330,00
21	L03H/125/L0P	125A, 3P		5900378966357		345,00
22	L03H/160/L0P	160A, 3P		5900378966364		379,00



Łączniki w obudowie IP65, funkcja 0-Y-T, 3-fazowy

lp	indeks	prąd znamionowy/ ilość faz	obudowa wymiary [mm]	ean	pak.	cena
23	L01/16/0YT	16A, 3P	69 x 69 x 61	5900378966371	1/50	75,50
24	L01/20/0YT	20A, 3P		5900378966388		78,90
25	L02H/25/0YT	25A, 3P	69 x 69 x 78	5900378905479		90,20
26	L02/32/0YT	32A, 3P	113 x 113 x 106	5900378902652	1/20	111,00
27	L02/40/0YT	40A, 3P		5900378905523		127,00
28	L02H/63/0YT	63A, 3P		5900378905554		239,00
29	L03H/100/0YT	100A, 3P	138 x 138 x 207	5900378966395	1/20	390,00
30	L03H/125/0YT	125A, 3P		5900378966401		410,00
31	L03H/160/0YT	160A, 3P		5900378966418		429,00



Łączniki w obudowie IP65, funkcja 1-0-2, 3-fazowy

lp	indeks	prąd znamionowy/ ilość faz	obudowa wymiary [mm]	ean	pak.	cena
32	L01/16/102	16A, 3P	69 x 69 x 61	5900378905349	1/50	78,90
33	L01/20/102	20A, 3P		5900378905387		82,30
34	L01/25/102	25A, 3P	69 x 69 x 78	5900378905424		84,60
35	L02/32/102	32A, 3P	113 x 113 x 106	5900378905493	1/20	97,80
36	L02/40/102	40A, 3P		5900378905530		104,00
37	L02H/63/102	63A, 3P		5900378966425		182,00
38	L03H/100/102	100A, 3P	138 x 138 x 207	5900378966425	1/20	376,00
39	L03H/125/102	125A, 3P		5900378966432		411,00
40	L03H/160/102	160A, 3P		5900378966449		434,00



lp	indeks	prąd znamionowy/ ilość pól	tabliczka wymiary [mm]	ean	pak.	cena
1	LGT/16/01	16A, 4P	64 x 64	5900378902416	1/50	37,10
2	LGT/20/01	20A, 4P		5900378905660		38,00
3	LGT/25/01	25A, 4P		5900378902423		48,60
4	LGT/32/01	32A, 4P		5900378902430		67,50
5	LGT/40/01	40A, 4P		5900378903901		84,70
6	LGT/63/01	63A, 4P		5900378905677		102,00
7	LGT/100/01	100A, 4P	88 x 88	5900378903918	1/50	185,00
8	LGT/125/01	125A, 4P		5900378905653		228,00



Włączniki główne w obudowie IP65, funkcja 0-1, 3-fazowe

lp	indeks	prąd znamionowy/ ilość pól	obudowa wymiary [mm]	ean	pak.	cena
9	LGO 16A-3P	16A, 3P	80 x 100 x 67	5900378905592	1/50	55,00
10	LGO 20A-3P	20A, 3P		5900378905608		65,00
11	LGO 25A-3P	25A, 3P	100 x 125 x 81	5900378905615	1/20	71,00
12	LGO 32A-3P	32A, 3P		5900378905639		79,00
13	LGO 40A-3P	40A, 3P	115 x 173 x 84	5900378903925	1/20	99,70
14	LGO 63A-3P	63A, 3P		5900378903932		132,00
15	LGO 100A-3P	100A, 3P	160 x 240 x 120	5900378905578	1/10	270,00
16	LGO 16A-4P	16A, 4P	80 x 100 x 67	5900378903949	1/50	63,00
17	LGO 20A-4P	20A, 4P		5900378903956		70,50
18	LGO 25A-4P	25A, 4P	100 x 125 x 81	5900378905622	1/20	74,00
19	LGO 32A-4P	32A, 4P		5900378903963		90,00
20	LGO 40A-4P	40A, 4P	115 x 173 x 84	5900378905646	1/20	114,00
21	LGO 63A-4P	63A, 4P		5900378903970		142,00
22	LGO 100A-4P	100A, 4P	160 x 240 x 120	5900378905585	1/10	285,00



SCHEMATY PODŁĄCZEŃ ŁĄCZNIKÓW KRZYWKOWYCH

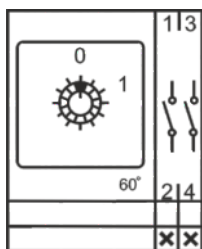

FUNKCJA 0-1, 1P

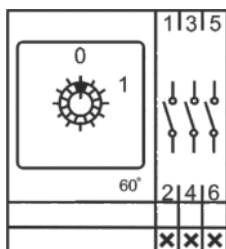

FUNKCJA 0-1, 3P

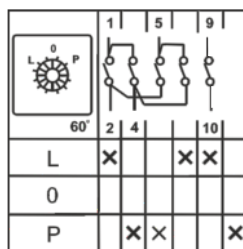

FUNKCJA L- 0-P, 3P

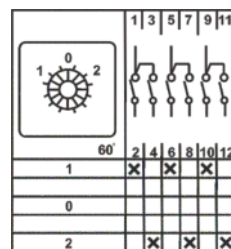

FUNKCJA 1-0-2, 3P

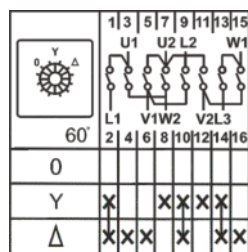

FUNKCJA 0-Y-T, 3P

GWIAZDA:
1-2, 7-8, 9-10, 11-12, 13-14
TRÓJKĄT:
1-2, 3-4, 5-6, 9-10, 13-14, 15-16

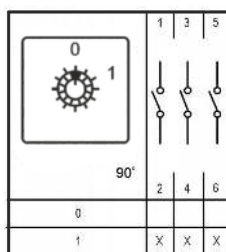
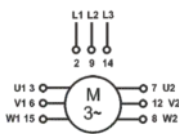

FUNKCJA 0-1, 3P LGO

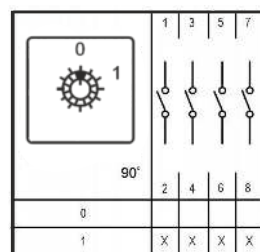

FUNKCJA 0-1, 4P LGT, LGO

Złącza fotowoltaiczne MC4



Osprzęt marki APV służy do łączenia paneli fotowoltaicznych. Złącza posiadają **certyfikaty TUV i ETL** oraz stopień ochrony IP67, co jest gwarancją najwyższej jakości, trwałości i niezawodności.

lp	indeks	rodzaj	szczelność	ean	pak.	cena
1	MC4-KM	para złącz +/-, na kabel 2,5~10mm	IP67	5900378925408	1/5/1000	5,80
2	MC4-PM	para złącz +/-, na kabel 2,5~10mm		5900378925385	1/5/1000	10,30
3	MC4-PIN	piny do złącz	-	5900378925422	1/5/5000	2,90
4	MC4-D10A	dioda zabezpieczająca 10A		5900378925446	1/5/600	28,60
5	MC4-D15A	dioda zabezpieczająca 15A		5900378925460	1/5/600	28,60
6	MC4-B10X38	złącze z gniazdem bezpiecznikowym 10x38		5900378925484	1/5/400	24,00



Wysokiej jakości komplet złączy MC4 "+" i "-" (męski i żeński). Zestawy przeznaczone do stosowania na kablach solarnych. Konektory służą do łączenia paneli fotowoltaicznych za pomocą przewodów solarnych. **W skład zestawów wchodzi rozgałęźniki równoległe: podwójne, potrójne, poczwórne, krótkie oraz z kablem.**

lp	indeks	rodzaj	długość (mm)	il./komplet	szczelność	ean	pak.	cena
7	MC4-RR-2	dwójnik	107	2	IP67	5900378925507	1/100	33,20
8	MC4-RR-3	trójnik	107			5900378925521	1/100	51,50
9	MC4-RR-4	czwórnik	107			5900378925545	1/100	71,20
10	MC4-RR-ZK-2	dwójnik z kablem	290			5900378925569	1/100	23,00
11	MC4-RR-ZK-3	trójnik z kablem	365			5900378925583	1/100	36,30
12	MC4-RR-ZK-4	czwórnik z kablem	500			5900378925606	1/100	53,90
13	MC4-KIT X2	zestaw kluczy do złączy	115		-	5900378925620	1/300	19,50



Zaciskarki, praski do złączy MC4

Zaciskarki Z-APV-MC4 przystosowane są do zaciskania złączy solarnych typu MC4 (zarówno męskich jak i żeńskich), na wielodrutowych miedzianych kablach solarnych.

lp	indeks	rodzaj	gniazda robocze [mm ²]	AWG	ean	pak.	cena
1	Z-APV-MC4-1	zaciskarka „1”	2,5/ 4/ 6	13-10	5900378910381	1/10/40	136,00
2	Z-APV-MC4-2	zaciskarka „2”	2,5/ 4/ 6	13-10	5900378915508	1/10/50	285,00
3	Z-APV-MC4-3	zaciskarka z pozycjonerem PINU „3”	2,5/ 4/ 6	13-10	5900378915492	1/20	228,00
4	Z-APV-EX	zaciskarka „EX”	2,5/ 4/ 6	26-10	5900378967552	1/10/40	99,00
5	Z-APV-BA	zaciskarka „BA”	2,5/ 4/ 6	14-10	5900378967545	1/10/40	99,00



Przewody solarne MC4 do systemów fotowoltaicznych

lp	indeks	znamionowy przekrój żyły	napięcie znamionowe	kolor otuliny	długość [m]	ean	pak.	cena
6	H1Z2Z2-K 1X4MM-BX25	1 x 4,0 mm ²	0,6/1kV CE	●	25	5900378958581	1/1	169,00
7	H1Z2Z2-K 1X4MM-RX25			●		5900378958536		169,00
8	H1Z2Z2-K 1X4MM-BX50	1 x 4,0 mm ²	0,6/1kV CE	●	50	5900378958604	1/1	329,00
9	H1Z2Z2-K 1X4MM-RX50			●		5900378958598		329,00
10	H1Z2Z2-K 1X4MM-BX100	1 x 4,0 mm ²	0,6/1kV CE	●	100	5900378957539	1/1	649,00
11	H1Z2Z2-K 1X4MM-RX100			●		5900378957515		649,00
12	H1Z2Z2-K 1X4MM-BX500	1 x 4,0 mm ²	0,6/1kV CE	●	500	5900378957522	1/1	3200,00
13	H1Z2Z2-K 1X4MM-RX500			●		5900378957508		3200,00
14	H1Z2Z2-K 1X6MM-BX25	1 x 6,0 mm ²	0,6/1kV CE	●	25	5900378958628	1/1	239,00
15	H1Z2Z2-K 1X6MM-RX25			●		5900378958611		239,00
16	H1Z2Z2-K 1X6MM-BX50	1 x 6,0 mm ²	0,6/1kV CE	●	50	5900378958642	1/1	465,00
17	H1Z2Z2-K 1X6MM-RX50			●		5900378958635		465,00
18	H1Z2Z2-K 1X6MM-BX100	1 x 6,0 mm ²	0,6/1kV CE	●	100	5900378957492	1/1	919,00
19	H1Z2Z2-K 1X6MM-RX100			●		5900378965190		919,00
20	H1Z2Z2-K 1X6MM-BX500	1 x 6,0 mm ²	0,6/1kV CE	●	500	5900378965206	1/1	4572,00
21	H1Z2Z2-K 1X6MM-RX500			●		5900378965183		4572,00



Podstawy bezpiecznikowe APV



Podstawy bezpiecznikowe przeznaczone do wkładek topikowych-rurkowych 10x38. Do stosowania w systemach fotowoltaicznych. Maksymalne napięcie robocze 1000V DC, prąd maksymalny: 32A, 1P/2P.

lp	indeks	il. modułów	napięcie	moc	szczelność	ean	pak.	cena
1	APV-PB-10x38-1P	1	1000V	32A	IP20	5900378970644	1/12/240	13,80
2	APV-PB-10x38-2P	2				5900378970651	1/6/150	18,60
3	APV-SPB-1P	1	1000V	32A	IP20	5900378970644	1/15/180	16,00
4	APV-SPB-2P	2				5900378970651	1/7/112	22,00
5	APV-SPB-1P-LED*	1	1000V	32A	IP20	5900378971061	1/15/180	20,00
6	APV-SPB-2P-LED*	2				5900378971078	1/7/112	26,00

- ✓ Ilość pół: **1P, 2P**,
- ✓ Wielkość wkładki bezpiecznikowej: **10,3 x 38 mm**,
- ✓ Prąd maksymalny: **32A**,
- ✓ Maksymalne napięcie robocze: **1000V**,
- ✓ Rodzaj napięcia: **DC**,
- ✓ Częstotliwość: **50/60 Hz**,
- ✓ Temperatura pracy: **-25 to 50 °C**,
- ✓ Montaż: **szyna DIN TH35**,
- ✓ Szczelność: **IP20**.



wymiar:
12,5x78x60 mm

wymiar:
36x78x60 mm

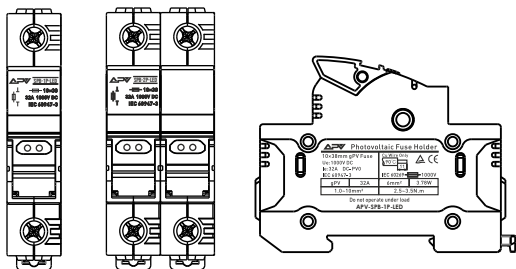

*Podstawa bezpiecznikowa z sygnalizacją LED, do zastosowania w systemach fotowoltaicznych.

Bezpieczniki rurkowe APV



Bezpieczniki topikowe, rurkowe APV służą do zabezpieczania instalacji fotowoltaicznych oraz niskonapięciowych instalacji na prąd stały. Posrebrzane styki, certyfikat TÜV.

lp	indeks	wymiar Ø	prąd nominalny	max napięcie	szczelność	ean	pak.	cena
7	APV-WB-10X38-10A	10X38	10A	1000V	IP20	5900378925729	1/20/1920	11,40
8	APV-WB-10X38-12A		12A			5900378925743		11,40
9	APV-WB-10X38-15A		15A			5900378925767		11,40
10	APV-WB-10X38-16A		16A			5900378970668		11,40
11	APV-WB-10X38-20A		20A			5900378925781		12,50
12	APV-WB-10X38-25A		25A			5900378925804		12,50
13	APV-WB-10X38-32A		32A			5900378925828		13,60

- ✓ Charakterystyka fotowoltaiczna: **gPV**,
- ✓ Wymiary: **Ø10x38 mm**,
- ✓ Kształt: **cylicydryczny**,
- ✓ Nominalny prąd wkładki: **10A - 32A**,
- ✓ Maksymalne napięcie wkładki: **1000 V**,
- ✓ Rodzaj napięcia: **DC**,
- ✓ Temperatura pracy: **-40 ~+ 90 C**.



wymiar:
20,0 x 5,2 mm

Wyłączniki nadprądowe, 500/1000V DC do sieci fotowoltaicznych



Wyłączniki nadprądowe prądu stałego WNDC służą do ochrony obwodów, przeciw prądom, w trakcie przeciążenia, zwarcia lub odłączenia. Dedykowane do sieci fotowoltaicznych. Stopień ochrony: IP20, charakterystyka pracy: C. Moduły: 2P- 500V DC, 4P-1000V DC, znamionowa zdolność łączeniowa - 6kA, montaż na szynę DIN TH35.

lp	indeks	prąd znamionowy	il. modułów	ean	pak.	cena
1	APV-WNDC-2P-10A	10A	2	5900378908234	1/6/90	90,30
2	APV-WNDC-2P-16A	16A		5900378908296		90,30
3	APV-WNDC-2P-20A	20A		5900378908371		90,30
4	APV-WNDC-2P-25A	25A		5900378908418		90,30
5	APV-WNDC-2P-32A	32A		5900378908197		90,30
6	APV-WNDC-2P-63A	63A		5900378908210		90,30
7	APV-WNDC-4P-10A	10A	4	5900378908258	1/3/45	136,00
8	APV-WNDC-4P-16A	16A		5900378908272		136,00
9	APV-WNDC-4P-20A	20A		5900378908319		136,00
10	APV-WNDC-4P-25A	25A		5900378908333		136,00
11	APV-WNDC-4P-32A	32A		5900378908357		136,00
12	APV-WNDC-4P-63A	63A		5900378908395		136,00



Rozłączniki izolacji z wywalaczem DC do sieci fotowoltaicznych

Wyłączniki izolacyjne serii RIW-DC przeznaczone są do łączenia obwodów elektrycznych pod obciążeniem oraz jako wyłączniki główne obwodów elektrycznych, działających pod napięciem 230/400V AC 50/60 Hz. Wyłącznik DC model RIW stosujemy w instalacji PV, o napięciu znamionowym do 1000V DC i natężeniu 32A.

lp	indeks	prąd znamionowy	il. modułów	ean	pak.	cena
13	RIW-2P-32A-DC	32A, 500V DC	3(2+1)	5900378967163	1/6/90	90,30
14	RIW-4P-32A-DC	32A, 1000V DC	5(4+1)	5900378967149	1/3/45	159,00



Włączniki główne fotowoltaiczne

Głównym zadaniem rozłącznika izolacyjnego APV jest odłączanie odbiorników DC i awaryjne odłączanie zasilania. Pełni on funkcję wyłącznika głównego. Rozłącznik jest bezwzględnie wymagany w instalacjach fotowoltaicznych w celu odłączenia modułów od inwertera (stringów, tańców PV).

lp	indeks	rodzaj	prąd nominalny	max napięcie/ napięcie udarowe	szczelność	ean	pak.	cena
15	APV-LGO-DC-32A	w obudowie	32A	1000V/ 8kV	IP65	5900378925729	1/20	216,00
16	APV-LGT-DC-32A	tablicowy		1200V/ 8kV	IP20	5900378968375	1/40	182,00

Mechanizm działania zastosowany w rozłączniku APV to mechanizm **krzywkowy ON/OFF**. Można go stosować na zewnątrz lub wewnątrz budynku w instalacjach fotowoltaicznych. Wyłącznik w obudowie posiada możliwość zablokowania pokrętła, poprzez założenie kłódki.



Ochronniki przepięć T2, T1+T2 służą do ochrony instalacji fotowoltaicznych typu TN, TT, przed napięciami indukowanymi, tąpnięciami oraz wywołanymi przez czynniki atmosferyczne. Wyposażone są w wizualny wskaźnik działania (zielony – ochrona, czerwony – brak ochrony). Ograniczniki posiadają właściwości, które utwierdzają ich instalowanie i eksploatację.

lp	indeks	il. modułów	klasa	Up	In	Imax	ean	pak.	cena
1	APV-OPS-2P-T2	2	T2 [C]	≤3,6kV	20kA	40kA	5900378925644	1/48	159,00
2	APV-OPS-3P-T2	3	T2 [C]	≤3,2kV	20kA	40kA	5900378925668	1/32	216,00
3	APV-OPS-2P-T1+T2	2	T1T2 [B+C]	≤2,8kV	20kA	40kA	5900378926078	1/48	194,00
4	APV-OPS-3P-T1+T2	3	T1T2 [B+C]	≤3,2kV	20kA	40kA	5900378926085	1/32	251,00

- ✓ Wymagane zabezpieczenie: **32A**,
- ✓ Napięcie znamionowe Un: **1000V DC**,
- ✓ Napięcie stałej pracy Uc: **1060V DC**,
- ✓ Prąd próbny In: **20kA**,
- ✓ Prąd MAX Imax: **40kA**,
- ✓ Temperatura otoczenia pracy: **-30°C/+50°C**,
- ✓ Przyłącza max: **35 mm²**,
- ✓ Montaż: szyna **DIN TH35**.



Licznik energii L3F 4P, 2-kierunkowy



Licznik energii L3F 4P, montowany na szynie **DIN TH35**. Zaprojektowany oraz wyprodukowany zgodnie z obowiązującymi standardami. **Przedstawiający rzeczywiste zużycie energii elektrycznej**, poprzez zastosowanie zaawansowanych układów scalonych, do pomiaru energii oraz wykorzystanie technologii cyfrowego próbkowania i **technologii SMT**. Przyjmuje strukturę modułową z takimi cechami, jak małe gabaryty, wygodna instalacja i niezawodna praca.

lp	indeks	napięcie	prąd	dokładność	zakres napięcia	wymiary	ean	pak.	cena
5	L3F1946-P	3x230/400V	5(100)A	≤0,5S	0.8Un ~ 1.2Un	90x72x63 mm	5900378970675	1/50	296,00

- ✓ Do **zastosowań** zarówno komercyjnych jak i przemysłowych.
- ✓ Mierzy i wskazuje całkowity **pobór / oddanie** energii aktywnej (kWh) i mocy (W).
- ✓ Wyposażony w duży, czytelny wyświetlacz LCD.
- ✓ Przeznaczony do zdalnego odczytywania pomiarów energii elektrycznej poprzez magistralę **MODBUS RTU (Rs485)**.
- ✓ Wielotaryfowy pomiar energii: całkowite zużycie prądu z wielu taryf.

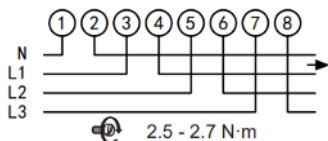
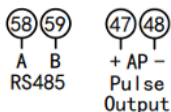

0.5 - 0.6 N·m

Zabezpieczenie instalacji PV przed przecięzeniami i skutkami zwarć w systemach fotowoltaicznych prądu stałego DC.

- ✓ W pełni okablowane rozdzielnice z przewodami solarnymi 6,00 mm² oraz LGY,
- ✓ Możliwość bezpiecznej wymiany zużytej wkładki topikowej bez odłączania urządzenia.
- ✓ Obudowy rozdzielnic na 12, 18, 24-moduły, natynkowe o szczelności IP65, z drzwiami transparentnymi, z możliwością przełożenia na wybraną stronę otwierania.
- ✓ Wyposażenie: szyny DIN TH35, śruby montażowe.

Na życzenie klienta przygotowujemy indywidualne wykonanie rozdzielnic fotowoltaicznych.

lp	indeks	rodzaj	ean	pak.	cena
1	APV-RPV-1-12	1-stringowa, 1-rzędowa	5900378969358	1/1	623,00
2	APV-RPV-2-18	2-stringowa, 1-rzędowa	5900378968085	1/1	868,00
3	APV-RPV-1-24	1-stringowa, 2-rzędowa	5900378970200	1/1	731,00
4	APV-RPV-2-24	2-stringowa, 2-rzędowa	5900378970217	1/1	936,00

APV-RPV-1-12

(1-rzędowa, 1 string)



- ✓ Wymiary obudowy: 330x260x138 mm,
- ✓ Ilość modułów: 12,
- ✓ Wejście AC:
 - 1x ochronnik przepięć 4P AC T2,
 - 1x wyłącznik nadprądowy 3P C16A,
 - 2x dławnica PG11,
 - 2x dławnica PG16.
- ✓ Wyjście DC:
 - 1x ochronnik przepięć 3P DC T2,
 - 1x podstawa bezpiecznikowa 2P,
 - 2 x wkładki topikowe 15A,
 - 4 x złącze MC4.

APV-RPV-2-18

(1-rzędowa, 2 stringi)



- ✓ Wymiary obudowy: 435x260x138 mm,
- ✓ Ilość modułów: 18,
- ✓ Wejście AC:
 - 1x ochronnik przepięć 4P AC T2,
 - 1x wyłącznik nadprądowy 3P C16A,
 - 2x dławnica PG16.
- ✓ Wyjście DC:
 - 2x ochronnik przepięć 3P DC T2,
 - 2x podstawa bezpiecznikowa 2P,
 - 4 x wkładki topikowe 15A,
 - 8 x złącze MC4.

APV-RPV-1-24

(2-rzędowa, 1 string)



- ✓ Wymiary obudowy: 384x319x144 mm,
- ✓ Ilość modułów: 24,
- ✓ Wejście AC:
 - 1x ochronnik przepięć 4P AC T2,
 - 1x wyłącznik nadprądowy 3P C16A,
 - 2x dławnica PG11,
 - 2x dławnica PG16.
- ✓ Wyjście DC:
 - 1x ochronnik przepięć 3P DC T2,
 - 1x podstawa bezpiecznikowa 2P,
 - 2 x wkładki topikowe 15A,
 - 4 x złącze MC4.

APV-RPV-2-24

(2-rzędowa, 2 stringi)



- ✓ Wymiary obudowy: 384x319x144 mm,
- ✓ Ilość modułów: 24,
- ✓ Wejście AC:
 - 1x ochronnik przepięć 4P AC T2,
 - 1x wyłącznik nadprądowy 3P C16A,
 - 2x dławnica PG16.
- ✓ Wyjście DC:
 - 2x ochronnik przepięć 3P DC T2,
 - 2x podstawa bezpiecznikowa 2P,
 - 4 x wkładki topikowe 15A,
 - 8 x złącze MC4.

Przedłużacze siłowe, bębnowe IP44

ADELID®

Seria 012, 102, 112, IP44

Gniazda:

- ✓ **Seria 012:** 16/5 + 2*230V 2P+E,
- ✓ **Seria 102:** 32/5 + 2*230V 2P+E,
- ✓ **Seria 112:** 32/5 + 16/5 + 2*230V 2P+E.

Kabel w izolacji **gumowej OW H05RR-F** lub neoprenowej **OPD H07RN-F**.

Inne długości przewodu na życzenie klienta.

lp	indeks	przekrój przewodu [mm ²]	długość przewodu [m]	ean	pak.	cena
1	PW51 25 012	5 x 1,5	25	5900378969099	1/1	715,00
2	PW52 25 012			5900378969112		699,00
3	PW52 25 102	5 x 2,5	25	5900378969099	1/1	707,00
4	PD54 25 102	5 x 4,0		5900378969112		995,00
5	PW52 25 112	5 x 2,5	25	5900378969136	1/1	807,00
6	PD54 25 112	5 x 4,0		5900378969150		1095,00

P02



P04



Adaptory, przejściówki siłowe, 0,5 m, IP44

lp	indeks	przejściówka/adapter	Ø przewodu [mm ²]	ean	pak.	cena
7	WP165>GP325	wtyk 16A 400V > gniazdo 32A 400V	5 x 2,5	5900378967293	1/1	56,00
8	WP165>GG	wtyk 16A 400V > gniazdo 16A 230V	3 x 1,5	5900378967316		44,60
9	WP165>3xGG	wtyk 16A 400V > 3x gniazda 16A 230V	3 x 1,5	5900378967248		90,30
10	WG>GP165	wtyk 16A 230V > gniazdo 16A 400V	3 x 1,5	5900378967262		44,60



Przedłużacze bębnowe H05RR-F

- ✓ Z kablem gumowym **OW H05RR-F**,
- ✓ **Wtyczka gumowa**, bęben z tworzywa lub metalowy,
- ✓ Bęben i gniazda o szczelności **IP44**,
- ✓ Możliwość wykonania przedłużacza na bębnie IP20, (w indeksie zmieniamy P44 na R20),

- ✓ Gniazda: **16A, 230V, 2P+E, uziemienie poprzez bolec**,
- ✓ Przedłużacz wyposażony w **termik**,
- ✓ Moc przesyłowa: **zwinieły 1000W, rozwinięty 3000W**.

Inne długości przewodu, na życzenie klienta.

Seria TRIANGA IP44 na bębnie plastikowym

lp	indeks	przekrój przewodu [mm ²]	długość przewodu [m]	ean	pak.	cena
11	PW31 20 P44	3 x 1,5	20	5900378967217	1/1	190,00
12	PW31 25 P44		25	5900378968573		220,00
13	PW31 30 P44		30	5900378968580		245,00
14	PW31 40 P44		40	5900378968597		295,00
15	PW31 50 P44		50	5900378961789		350,00
16	PW32 20 P44	3 x 2,5	20	5900378965299	1/1	245,00
17	PW32 25 P44		25	5900378966166		280,00
18	PW32 30 P44		30	5900378966159		320,00
19	PW32 40 P44		40	5900378966142		395,00
20	PW32 50 P44		50	5900378966289		469,00



Przedłużacze bębnowe H05VV-F

ADELID®

- ✓ Z kablem polwinitowym OWY H05VV-F,
- ✓ **Wtyczka gumowa**, bęben z tworzywa lub metalowy,
- ✓ Bęben i gniazda o szczelności **IP20** lub **IP44**,

- ✓ Gniazda: **16A, 230V, 2P+E**, uziemienie poprzez bolec
- ✓ Przedłużacz wyposażony w **termik**,
- ✓ Moc przesyłowa: **zwinęty 1000W, rozwinięty 3000W**.

Inne długości przewodu, na życzenie klienta.

Seria R20 IP20 na bębnie plastikowym

lp	indeks	przekrój przewodu [mm ²]	długość przewodu [m]	ean	pak.	cena
1	PY31 20 R20	3 x 1,5	20	5900378966241	1/1	140,00
2	PY31 25 R20		25	5900378966258		160,00
3	PY31 30 R20		30	5900378966265		175,00
4	PY31 40 R20		40	5900378966128		200,00
5	PY31 50 R20		50	5900378966111		240,00

Seria P44 IP44 na bębnie plastikowym

lp	indeks	przekrój przewodu [mm ²]	długość przewodu [m]	ean	pak.	ean
6	PY31 20 P44	3 x 1,5	20	5900378967217	1/1	150,00
7	PY31 25 P44		25	5900378968573		170,00
8	PY31 30 P44		30	5900378968580		185,00
9	PY31 40 P44		40	5900378968597		210,00
10	PY31 50 P44		50	5900378961789		250,00
11	PY32 20 P44	3 x 2,5	20	5900378965299	1/1	190,00
12	PY32 25 P44		25	5900378966166		219,00
13	PY32 30 P44		30	5900378966159		245,00
14	PY32 40 P44		40	5900378966142		299,00
15	PY32 50 P44		50	5900378966289		349,00

Seria TRIANGA METAL M44 IP44 na bębnie metalowym

lp	indeks	przekrój przewodu [mm ²]	długość przewodu [m]	ean	pak.	cena
16	MY31 20 M44	3 x 1,5	20	5900378968658	1/1	200,00
17	MY31 25 M44		25	5900378967439		220,00
18	MY31 30 M44		30	5900378965381		235,00
19	MY31 40 M44		40	5900378966203		260,00
20	MY31 50 M44		50	5900378965404		300,00
21	MY32 20 M44	3 x 2,5	20	5900378966197	1/1	240,00
22	MY32 25 M44		25	5900378966180		269,00
23	MY32 30 M44		30	5900378965251		295,00
24	MY32 40 M44		40	5900378961765		349,00
25	MY32 50 M44		50	5900378966173		399,00



Przedłużacze bez bębna, 230V, IP44

ADELID®

Aby zamówić przedłużacz z rozgałęźnikiem, należy na końcu indeksu umieścić kod rozgałęźnika:

- ✓ z dwójnikiem listwą (2L) - 17,00 zł.
- ✓ z trójnikiem listwą (3L) - 22,00 zł.
- ✓ z czwórnikami listwą (4L) - 32,00 zł.



Dostępny również:

UCHWYT-X nawijak do przedłużacza - 19,90 zł.

Możliwość nawinięcia przewodu: ✓ 3x1,5 mm² - 40 m, ✓ 3x2,5 mm² - 25 m.

Polwinitowe H05VV-F, gniazdo 16A 230V 2P+E, IP44

lp	indeks	przekrój przewodu [mm ²]	il. gniazd	długość przewodu [m]	ean	pak.	cena
1	XY31 10 1G	3 x 1,5	1	10	5900378968832	1/1	58,30
2	XY31 20 1G			20	5900378965213		96,00
3	XY31 30 1G			30	5900378967187		138,00
4	XY31 40 1G			40	5900378965237		178,00
5	XY31 50 1G			50	5900378967200		219,00
6	Xy32 10 1G	3 x 2,5	1	10	5900378965800	1/1	84,60
7	XY32 20 1G			20	5900378965169		143,00
8	XY32 30 1G			30	5900378968917		200,00
9	XY32 40 1G			40	5900378958215		262,00
10	XY32 50 1G			50	5900378962311		342,00



Do produkcji przedłużaczy użyto **wysokiej klasy materiałów: kabel w gumowej oraz polwinitowej izolacji, wtyczkę i gniazdo gumowe.**

Gumowe H05RR-F, gniazdo 16A 230V 2P+E, IP44

lp	indeks	przekrój przewodu [mm ²]	il. gniazd	długość przewodu [m]	ean	pak.	cena
11	XW31 10 1G	3 x 1,5	1	10	5900378968832	1/1	85,00
12	XW31 20 1G			20	5900378965213		150,00
13	XW31 30 1G			30	5900378967187		215,00
14	XW31 40 1G			40	5900378965237		280,00
15	XW31 50 1G			50	5900378967200		345,00
16	XW32 10 1G	3 x 2,5	1	10	5900378965800	1/1	109,00
17	XW32 20 1G			20	5900378965169		195,00
18	XW32 30 1G			30	5900378968917		279,00
19	XW32 40 1G			40	5900378958215		369,00
20	XW32 50 1G			50	5900378962311		455,00



Inne długości przewodu, na życzenie klienta.

Bębny - zwijaki, bez kabla

lp	indeks	rodzaj	przekrój		długość przewodu [m]	ean	pak.	cena
			przewodu [mm ²]	przewodu [mm ²]				
21	BEBEN P04	plastikowy, wzór R20, IP20	3x1,5 / 3x2,5	30 / 25	5900378968832	1/1	-	
22	BEBEN P05	plastikowy, wzór R20, IP20	3x1,5 / 3x2,5	60 / 50	5900378965213		-	
23	BEBEN P07	plastikowy, wzór Trianga, IP44	3x1,5 / 3x2,5	30 / 25	5900378967187	-		
24	BEBEN P08	plastikowy, wzór Trianga, IP44	3x1,5 / 3x2,5	30 / 25	5900378965237	-		
25	BEBEN M04	metalowy, wzór Trianga Metal, IP44	3x1,5 / 3x2,5	40 / 30	5900378967200	-		
26	BEBEN M05	metalowy, wzór Trianga Metal, IP44	3x1,5 / 3x2,5	60 / 50	5900378967200	-		



Wysokiej jakości gniazda, wtyczki, rozgałęźniki oraz listwy. Wykonane z gumy oraz odporne na uszkodzenia tworzywa, gwarantują długą żywotność wyrobu, uderzenioodporność, naffoodporność oraz olejoodporność. Posiadają uziemienie polskiego typu, poprzez bolec; klapyki gwarantujące szczelność IP44. Prosty montaż.

lp	indeks	kolor	rodzaj	wymiary [mm]	ean	pak.	cena
1	AEI602277	●	wtyczka prosta	dł. 82	5900378907480	1/24/240	6,30
2	AEI602277-B	●			5900378910534		7,20
3	AEI602277-R	●			5900378910664		7,20
4	AEI602277-Y	●			5900378910404		7,20
5	AEI602277-O	●			5900378910794		7,20
6	AEI602297	●	wtyczka z uchwytem	dł. 94	5900378907497	1/24/240	6,90
7	AEI602297-B	●			5900378910565		7,80
8	AEI602297-R	●			5900378910695		7,80
9	AEI602297-Y	●			5900378910435		7,80
10	AEI602297-O	●			5900378910824		7,80
11	AEI602279	●	gniazdo z klapką	dł. 108	5900378907954	1/15/150	9,20
12	AEI602279-B	●			5900378910589		10,30
13	AEI602279-R	●			5900378910718		10,30
14	AEI602279-Y	●			5900378910459		10,30
15	AEI602279-O	●			5900378910848		10,30
16	AEI602232-L	●	listwa podwójna	dł. 205	5900378911999	1/72	26,30
17	AEI602233-L	●	listwa potrójna	dł. 234	5900378912033	1/36	34,30
18	AEI602233-L-B	●			5900378910626		35,10
19	AEI602233-L-R	●			5900378910756		35,10
20	AEI602233-L-Y	●			5900378910497		35,10
21	AEI602233-L-O	●			5900378910886		35,10
22	AEI602234-L	●	listwa poczwórna	dł. 356	5900378907503	1/30	51,50



lp	indeks	kolor	rodzaj	wymiary [mm]	ean	pak.	cena
23	AEI602239	●	wtyczka krótka	dł. 70	5900378907305	1/25/250	6,30
24	AEI602227	●	wtyczka długa	dł. 95	5900378903635	1/25/250	8,20
25	AEI602229	●	gniazdo z klapką	dł. 103	5900378903666	1/25/250	11,50
26	AEI602222	●	dwójnik	dł. 105	5900378958178	1/10	26,30
27	AEI602223	●	trójnik	dł. 195	5900378956235	1/10	45,30
28	AEI602224	●	czwórnik	dł. 155	5900378958208	1/10	41,20



Adaptery, trójniki gumowe PRO

29	G3G.PRO.FR		trójnik 1-faz., bolec	146 x 172	5900378956655	1/4/400	82,30
30	G3G.3F.FR		trójnik 3-faz., bolec		5900378956662		92,30
31	G3G.PRO.S		trójnik 1-faz., typ Schuko		5900378964124		62,30
32	G3G.3F.S		trójnik 3-faz., typ Schuko		5900378964131		72,30



Adaptory przenośne, kempingowe. Bardzo wysoka odporność mechaniczna. Najwyższa jakość użytych materiałów. Długi okres eksploatacji. Przejsiówki zapewniają bezpieczeństwo, niezawodność oraz łatwość w montażu i zastosowaniu. Umożliwiają transfer prądu pomiędzy urządzeniami typu kamping CEE, a urządzeniami standardowej instalacji.

Adaptory Camping

lp	indeks	rodzaj	ean	pak.	cena
1	GPK163+G230V	gniazdo kątowe CEE, z gniazdem standardowym 16A 2P+E	5900378956358	1/10/60	39,90
2	W230>GP163	wtyczka standardowa Uni-Schuko, z gniazdem CEE	5900378960621		39,90
3	W163>G230-F	wtyczka CEE, z gniazdem standardowym 16A 2P+E	5900378961215		39,90

1.



2.



3.



Osprzęt jednofazowy IP68, 16A, 230V

lp	indeks	rodzaj	ean	pak.	cena
4	IP68.WP230V	wtyk przenośny	5900378963103	1/10/60	51,40
5	IP68.GP230V	gniazdo przenośne	5900378963080		51,40
6	IP68.GS230V-SKOS	gniazdo stałe, kątowe, natynkowe	5900378968146		80,60
7	IP68.GS230V-PROS	gniazdo natynkowe, w puszcze	5900378963097		70,80
8	IP68.GT230V	gniazdo tablicowe, stałe	5900378963110		51,40
9	IP68.WT230V	wtyczka tablicowa, stała, w puszcze	5900378969846		77,80
10	IP68.WO230V-PROS	wtyczka stała, prosta, natynkowa	5900378969853		80,00
11	IP68.WO230V-SKOS	wtyczka stała, kątowa, natynkowa	5900378970552		80,00

4.



5.



6.



7.



8.



9.



10.



11.



Osprzęt trzyfazowy 16A, 32A

ADELID®

Najwyższa jakość wykonania - łatwy i szybki montaż. Materiał wykonania: odporne na uszkodzenia tworzywo sztuczne, styki: mosiężne, zaciski: śrubowe. Montaż: na kabel/ naścienny/ natynkowy/ w obudowie.



Wtyczki siłowe przenośne, IP44

lp	indeks	prąd [A]	napięcie [V]	liczba styków	kolor	wymiary [mm]	ean	pak.	cena
1	WP163	16	230	3 (2P+E)		120 x 57 x 53,5	5900378959519	1/10/100	12,30
2	WP164		400	4 (3P+E)		125 x 67,5 x 61	5900378959526		14,10
3	WP165		400	5 (3P+E+N)		133 x 75,5 x 68	5900378959533		16,00
4	WP323	32	230	3 (2P+E)		150 x 80,5 x 72	5900378959540	1/10/60	18,00
5	WP324		400	4 (3P+E)		150 x 80,5 x 72	5900378959557		19,10
6	WP325		400	5 (3P+E+N)		155 x 89,5 x 79,5	5900378959564		20,80



Gniazda siłowe przenośne, IP44

lp	indeks	prąd [A]	napięcie [V]	liczba styków	kolor	wymiary [mm]	ean	pak.	cena
7	GP163	16	230	3 (2P+E)		120 x 57 x 53,5	5900378959571	1/10/100	17,10
8	GP164		400	4 (3P+E)		125 x 67,5 x 61	5900378959588		18,10
9	GP165		400	5 (3P+E+N)		133 x 75,5 x 68	5900378959595		20,40
10	GP323	32	230	3 (2P+E)		150 x 80,5 x 72	5900378959601	1/10/60	22,90
11	GP324		400	4 (3P+E)		150 x 80,5 x 72	5900378959618		23,90
12	GP325		400	5 (3P+E+N)		155 x 89,5 x 79,5	5900378959625		25,40



Wtyczki siłowe odbiornikowe, IP44

lp	indeks	prąd [A]	napięcie [V]	liczba styków	kolor	wymiary [mm]	ean	pak.	cena
13	WO163	16	230	3 (2P+E)		116 x 75 x 70	5900378962649	1/10/100	28,20
14	WO164		400	4 (3P+E)		165 x 84,5 x 148	5900378960416		29,90
15	WO165		400	5 (3P+E+N)		165 x 84,5 x 149	5900378959755		35,40
16	WO323	32	230	3 (2P+E)		132 x 88 x 87	5900378962854	1/10/100	36,70
17	WO324		400	4 (3P+E)		178,5 x 84,5 x 151	5900378960447		39,80
18	WO325		400	5 (3P+E+N)		179,5 x 84,5 x 150	5900378959762		42,80

Gniazda siłowe stałe, IP44



lp	indeks	prąd [A]	napięcie [V]	liczba styków	kolor	wymiary [mm]	ean	pak.	cena
19	GS163	16	230	3 (2P+E)		121 x 87,5 x 188	5900378962960	1/10/100	22,30
20	GS164		400	4 (3P+E)		165 x 84,5 x 148	5900378959632	1/5/100	26,40
21	GS165		400	5 (3P+E+N)		175 x 84,5 x 149,0	5900378969649	1/5/100	29,90
22	GS323	32	230	3 (2P+E)		139 x 88 x 106	5900378962977	1/5/100	31,10
23	GS324		400	4 (3P+E)		188,5 x 84,5 x 151	5900378959656		32,50
24	GS325		400	5 (3P+E+N)		189,5 x 84,5 x 150	5900378959663		39,70

Gniazda tablicowe, IP44

lp	indeks	prąd [A]	napięcie [V]	liczba styków	kolor	wymiary [mm]	ean	pak.	cena
1	GTP163	16	230	3 (2P+E)		75 x 75 x 74	5900378962618	1/10/100	17,10
2	GTP164		400	4 (3P+E)		75 x 75 x 74	5900378959717		19,00
3	GTP165		400	5 (3P+E+N)		75 x 75 x 62	5900378959724		21,60
4	GTP323	32	230	3 (2P+E)		75 x 75 x 74	5900378962885	1/10/100	23,00
5	GTP324		400	4 (3P+E)		75 x 75 x 74	5900378959731		25,90
6	GTP325		400	5 (3P+E+N)		75 x 75 x 62	5900378959748		31,60

Wtyczki tablicowe, IP44

lp	indeks	prąd [A]	napięcie [V]	liczba styków	kolor	wymiary [mm]	ean	pak.	cena
7	WT163	16	230	3 (2P+E)		90 x 83 x 78	5900378962670	1/10/100	17,10
8	WT164		400	4 (3P+E)		90 x 83 x 80	5900378969631	1/10/120	23,90
9	WT165		400	5 (3P+E+N)		90 x 83 x 80	5900378962700	1/10/120	25,80
10	WT323	32	230	3 (2P+E)		90 x 83 x 91	5900378962731	1/10/100	26,20
11	WT324		400	4 (3P+E)		90 x 83 x 92	5900378969648	1/10/120	28,50
12	WT325		400	5 (3P+E+N)		90 x 83 x 92	5900378962762	1/10/120	30,70

Wtyczki ze zwrotnicą faz, IP44

 ZWROTNICA
FAZ

lp	indeks	typ	prąd [A]	napięcie [V]	liczba styków	kolor	ean	pak.	cena
13	WPZ165	przenośna	16	400	5 (3P+E+N)		5900378959779	1/10/100	55,70
14	WPZ325		32				5900378959786		75,00
15	WTZ165	tablicowa	16	400	5 (3P+E+N)		5900378963011	1/10/100	65,40
16	WTZ325		32				5900378963028		86,10
17	WOZ165	odbiornikowa	16	400	5 (3P+E+N)		5900378962793	1/10/100	108,00
18	WOZ325		32				5900378962823		146,00

Gniazda stałe Kombi

PEŁNE OKABLOWANIE GNIAZD



lp	indeks	prąd [A]	napięcie [V]	liczba styków	kolor	wymiary [mm]	ean	pak.	cena
19	GSK163-1PL	16	230	3 (2P+E)		190 x 135 x 80	5900378970965	1/5/100	56,00
20	GSK323-1PL	32					5900378970972		67,00
21	GSK164-1PL	16	400	4 (3P+E)		190 x 135 x 80	5900378970958	1/5/100	60,00
22	GSK324-1PL	32					5900378970989		69,00
23	GSK165-1PL	16	400	5 (3P+E+N)		190 x 135 x 80	5900378959793	1/5/100	62,00
24	GSK325-1PL	32					5900378959809		72,00

Wtyczki i gniazda siłowe 63A, IP44, 5P (3P+E+N)

lp	indeks	typ	kolor	ean	pak.	cena
1	WP635	wtyczka przenośna		5900378970224	1/4	114,00
2	GP635	gniazdo przenośne		5900378970231	1/10	118,00
3	WO635	wtyczka odbiornikowa		5900378970262	1/2	161,00
4	GS635	gniazdo stałe		5900378970248	1/2	151,00
5	GTS635	gniazdo tablicowe, skośne		5900378970255	1/4	104,00
6	GTP635	gniazdo tablicowe, proste		5900378970279	1/4	98,30



Wtyczki i gniazda siłowe 63A, IP67, 5P (3P+E+N)

lp	indeks	typ	kolor	ean	pak.	cena
7	WP635-IP67	wtyczka przenośna		5900378970286	1/4	122,00
8	GP635-IP67	gniazdo przenośne		5900378970293	1/10	124,00
9	WO635-IP67	wtyczka odbiornikowa		5900378970323	1/2	180,00
10	GS635-IP67	gniazdo stałe		5900378970309	1/2	155,00
11	GTS635-IP67	gniazdo tablicowe, skośne		5900378970316	1/4	115,00
12	GTP635-IP67	gniazdo tablicowe, proste		5900378970330	1/4	104,00



Wtyczki i gniazda siłowe 125A, IP67, 5P (3P+E+N)

lp	indeks	liczba styków	kolor	ean	pak.	cena
13	WP1255-IP67	wtyczka przenośna		5900378970521	1/4	286,00
14	GP1255-IP67	gniazdo przenośne		5900378970538	1/10	282,00
15	WO1255-IP67	wtyczka odbiornikowa		5900378970682	1/2	400,00
16	GS1255-IP67	gniazdo stałe		5900378970699	1/2	387,00
17	GTS1255-IP67	gniazdo tablicowe, skośne		5900378970767	1/4	251,00
18	GTP1255-IP67	gniazdo tablicowe, proste		5900378970774	1/4	251,00



GNIAZDA I WTYCZKI WYPOSAŻONE SĄ W DODATKOWY STYK POMOCNICZY - tzw. pilot, który umożliwi wykonanie blokady elektrycznej, na wypadek rozłączenia wtyczki z gniazdem.



Skryzka elektryczna charakteryzuje się wysoką jakością wykonania, odpornością na warunki atmosferyczne oraz estetycznym i dyskretnym wyglądem. Rozdzielnica o zamkniętej konstrukcji dzięki której gniazda są w pełni chronione przed zalaniem i zabrudzeniem. Wysoka szczelność i jakość wykonania zapewnia wysoki poziom bezpieczeństwa.

- ✓ klasa odporności na uderzenia: IK10,
- ✓ nierdzewne śruby montażowe,
- ✓ rozdzielnica w pełni okablowana,
- ✓ wystarczą podpiąć zasilanie kablem 5-żyłowym.



lp	indeks	gniazdo sitowe	il. g. 230V	zabezpieczenie	ean	cena
1	RSZ8-012B011	1x16/5	2	1xB16A 3P, 1xB16A	5900378963448	325,00
2	RSZ8-012FB011	1x16/5	2	1xB16A 3P, 1xB16A, 1xFI4P 25A	5900378963417	388,00
3	RSZ8-102B101	1x32/5	2	1xB32A 3P, 1xB16A	5900378963400	331,00
4	RSZ8-102FB101	1x32/5	2	1xB32A 3P, 1xB16A, 1xFI4P 40A	5900378963462	399,00
5	RSZ4-112B011	1x32/5, 1x16/5	2	1xB16A 3P, 1xB16A	5900378963387	354,00
6	RSZ8-112B112	1x32/5, 1x16/5	2	1x B32A 3P, 1xB16A 3P, 2xB16A	5900378963394	388,00
7	RSZ8-112FB011	1x32/5, 1x16/5	2	1xB16A 3P, 1xB16A, 1xFI4P 40A	5900378963455	411,00
8	RSZ12-114B114	1x32/5, 1x16/5	4	1xB32A 3P, 1xB16A 3P, 4xB16A	5900378969839	479,00
9	RSZ12-114FB112	1x32/5, 1x16/5	4	1xB32A 3P, 1xB16A 3P, 2xB16A, 1xFI4P 40A	5900378963424	514,00

1.



Wymiary: 350x250x150 mm

2.



Wymiary: 350x250x150 mm

3.



Wymiary: 350x250x150 mm

4.



Wymiary: 350x250x150 mm

5.



Wymiary: 350x250x150 mm

6.



Wymiary: 350x250x150 mm

7.



Wymiary: 350x250x150 mm

8.



Wymiary: 300x400x170 mm

9.



Wymiary: 300x400x170 mm

- ✓ Kolor: szary RAL7035,
- ✓ Wymiary obudowy: 300 x 220 x 110 mm,
- ✓ Klasa szczelności: gniazda IP44, obudowa IP66,
- ✓ Okienko inspekcyjne: na 11 modułów.

Jak czytać indeks:

RSWL P 1 1 2 FBL 1 1 1 / 4

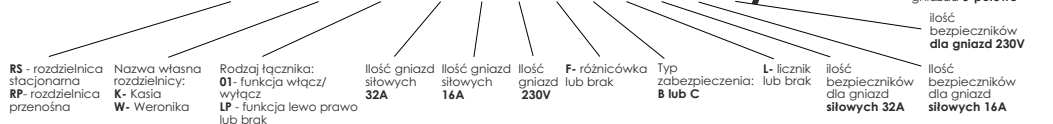

- 1 - miernik energii LLC-D-1F-1M
- 13 - miernik energii LLC-D-3F-4M

*Dla wykonania 4P, dopisz do indeksu „/4”.

lp	indeks	gniazda siłowe	il. gniazd 230V	zabezpieczenie	ean	cena
1	RSW006	-	6	bez zabezpieczeń	5900378964247	205,00
2	RSW006B006/3F			6xB16A 1P	5900378968856	274,00
3	RSW006FB006/3F			6xB16A 1P, 1xFI4P 25A	5900378968849	342,00
4	RSW006BL006/3F 13			6xB16A 1P	5900378965947	456,00
5	RSW006FBL003/3F 13			3xB16A 1P, 1xFI4P 25A	5900378966050	525,00
6	RSW006B003/1F	-	6	3xB16A 1P	5900378966043	251,00
7	RSW006FB003/1F			3xB16A, 1xFI4P 25A	5900378964285	296,00
8	RSW006BL003/1F 11			3xB16A 1P	5900378965930	331,00
9	RSW006FBL003/1F 11			3xB16A 1P, 1xFI4P 25A	5900378966036	376,00
10	RSW013	1x16/5	3	bez zabezpieczeń	5900378964223	182,00
11	RSW013B013			1xB16A 3P, 3xB16A 1P	5900378964810	251,00
12	RSW013FB013			1xB16A 3P, 3xB16A 1P, 1xFI4P 40A	5900378964827	319,00
13	RSW013BL013 13			1xB16A 3P, 3xB16A 1P	5900378965664	422,00
14	RSW112	1x32/5, 1x16/5	2	bez zabezpieczeń	5900378964490	205,00
15	RSW112B112			1xB32A 3P, 1xB16A 3P, 2xB16A 1P	5900378964964	296,00
16	RSW112FB111			1xB32A 3P, 1xB16A 3P, 1xB16A 1P	5900378969235	354,00
17	RSW112BL111 13			1xB32A 3P, 1xB16A 3P, 1xB16A 1P	5900378964520	445,00
18	RSW113	1x32/5, 1x16/5	3	bez zabezpieczeń	5900378963745	216,00
19	RSW113B113			1xB32A 3P, 1xB16A 3P, 3xB16A 1P	5900378963776	308,00
20	RSW113FB111			1xB32A 3P, 1xB16A 3P, 1xB16A 1P, 1xFI4P 40A	5900378964476	354,00
21	RSW113BL111 13			1xB32A 3P, 1xB16A 3P, 1xB16A 1P	5900378964445	491,00
22	RSW01112	1x32/5, 1x16/5	2	bez zabezpieczeń	5900378964278	247,00
23	RSW01112B112			1xB32A 3P, 1xB16A 3P, 2xB16A 1P	5900378964254	336,00
24	RSW01112FB111			1xB32A 3P, 1xB16A 3P, 1xB16A 1P, 1xFI4P 40A	5900378964261	411,00
25	RSW01112BL111 13			1xB32A 3P, 1xB16A 3P, 1xB16A 1P	5900378969242	548,00
26	RSWL P 112	1x32/5, 1x16/5	2	bez zabezpieczeń	5900378963790	262,00
27	RSWL P 112B112			1xB32A 3P, 1xB16A 3P, 2xB16A 1P	5900378963813	354,00
28	RSWL P 112FB111			1xB32A 3P, 1xB16A 3P, 1xB16A 1P, 1xFI4P 40A	5900378963837	434,00
29	RSWL P 112BL111 13			1xB32A 3P, 1xB16A 3P, 1xB16A 1P	5900378969259	571,00



- ✓ Kolor: szary RAL7035,
- ✓ Wymiary obudowy: 170x117x112 mm,
- ✓ Klasa szczelności: gniazda IP44, obudowa IP67,
- ✓ Pakowanie: 1 szt.

Jak czytać indeks:

RSJ01165-2

RS -
rozdzielnica
stacjonarna

Nazwa
własna
rozdzielnicy
J - Justyna

Rodzaj tącznika:
01 - funkcja włącz wtycz
LP - funkcja lewo prawo
lub brak

Moc
gniazda
siłowego:
16- 16A
32- 32A

Ilość pól
gniazda
siłowego

Ilość
gniazd 230V

Rozdzielnice bez włącznika

lp	indeks	gniazdo siłowe	il. gniazd 230V	ean	cena
1	RSJ164-2	1x16/4	2	5900378963639	92,60
2	RSJ324-2	1x32/4		5900378963615	101,00
3	RSJ165-2	1x16/5		5900378963646	96,00
4	RSJ325-2	1x32/5		5900378963622	107,00



Rozdzielnice z włącznikiem o funkcji 0-1

lp	indeks	gniazdo siłowe	il. gniazd 230V	ean	cena
5	RSJ01164	1x16/4	-	5900378963387	101,00
6	RSJ01164-1	1x16/4	1	5900378963394	112,00
7	RSJ01164-2	1x16/4	2	5900378963400	124,00
8	RSJ01324	1x32/4	-	5900378963448	138,00
9	RSJ01324-1	1x32/4	1	5900378963455	150,00
10	RSJ01324-2	1x32/4	2	5900378963462	162,00
11	RSJ01165	1x16/5	-	5900378963417	104,00
12	RSJ01165-1	1x16/5	1	5900378963424	116,00
13	RSJ01165-2	1x16/5	2	5900378963431	126,00
14	RSJ01325	1x32/5	-	5900378963479	144,00
15	RSJ01325-1	1x32/5	1	5900378963486	157,00
16	RSJ01325-2	1x32/5	2	5900378963493	167,00



Rozdzielnice z włącznikiem o funkcji L-0-P

lp	indeks	gniazdo siłowe	il. gniazd 230V	ean	cena
17	RSJLP164	1x16/4	-	5900378963387	104,00
18	RSJLP164-1	1x16/4	1	5900378963394	116,00
19	RSJLP164-2	1x16/4	2	5900378963400	124,00
20	RSJLP324	1x32/4	-	5900378963448	146,00
21	RSJLP324-1	1x32/4	1	5900378963455	158,00
22	RSJLP324-2	1x32/4	2	5900378963462	170,00
23	RSJLP165	1x16/5	-	5900378963417	108,00
24	RSJLP165-1	1x16/5	1	5900378963424	119,00
25	RSJLP165-2	1x16/5	2	5900378963431	126,00
26	RSJLP325	1x32/5	-	5900378963479	152,00
27	RSJLP325-1	1x32/5	1	5900378963486	165,00
28	RSJLP325-2	1x32/5	2	5900378963493	176,00



Rozdzielnice RSK

- ✓ Kolor: szary RAL7035,
- ✓ Wymiary obudowy: 220 x 140 x 110 mm,
- ✓ Klasa szczelności: gniazda IP44, obudowa IP66,
- ✓ Okienko inspekcyjne: na 6 modułów.

Rozdzielnice RSM

- Kolor: szary RAL7035,
- Wymiary obudowy: 245x190x90 mm,
- Klasa szczelności: gniazda IP54, obudowa IP65,
- Okienko inspekcyjne: na 4 moduły.

Jak czytać indeks:

RSK002FBL001/4

informacja o gniazdach siłowych 4-polowych, brak informacji oznacza gniazda 5-polowe

RS - rozdzielnica stacjonarna
RP - rozdzielnica przenośna

Nazwa własna rozdzielnicy:
K - Kasia

Ilość gniazd siłowych
32A

Ilość gniazd siłowych
16A

Ilość gniazd
230V

F - różnicówka lub brak

Typ zabezpieczenia:
B lub C

L - licznik lub brak

Ilość bezpieczników dla gniazd siłowych 32A

Ilość bezpieczników dla gniazd 230V

Ilość bezpieczników dla gniazd siłowych 16A

L - miernik energii LLCD-1M-1M

lp	indeks	gniazdo sitowe	il. gniazd 230V	zabezpieczenie	ean	cena
1	RSK002	-	2	bez zabezpieczeń	5900378963325	67,50
2	RSK002B001	-	2	1xB16A 1P	5900378963363	90,30
3	RSK002FB001	-	2	1xB16A 1P, 1xFI2P 25A	5900378963349	159,00
4	RSK002BL001 L	-	2	1xB16A 1P	5900378963356	152,00
5	RSK002FBL001 L	-	2	1xB16A 1P, 1xFI2P 25A	5900378963332	197,00
6	RSK004	-	4	bez zabezpieczeń	5900378963301	84,60
7	RSK004B002	-	4	2xB16A 1P	5900378963318	114,00
8	RSK004FB002	-	4	2xB16A 1P, 1xFI2P 25A	5900378963288	171,00
9	RSK004BL002 L	-	4	2xB16A 1P	5900378963295	183,00
10	RSK004FBL002 L	-	4	2xB16A 1P, 1xFI2P 25A	5900378963271	216,00
11	RSK012	16/5	2	bez zabezpieczeń	5900378962427	102,00
12	RSK102	32/5	2	bez zabezpieczeń	5900378962410	114,00
13	RSK012B011	16/5	2	1xB16A 3P, 1xB16A 1P	5900378962434	150,00
14	RSK102B101	32/5	2	1xB32A 3P, 1xB16A 1P	5900378962403	160,00
15	RSM112	16/5, 32/5	2	bez zabezpieczeń	5900378963189	139,00
16	RSM112B011	16/5, 32/5	2	1xB32A 3P, 1xB16A 1P	5900378963714	189,00



1-14.



15-16.

Na życzenie klienta wykonamy rozdzielnice, wg przesłanej specyfikacji.

- ✓ Kolor: **szary RAL7035**,
- ✓ Klasa szczelności: gniazda **IP44**, obudowa **IP65**.

Jak czytać indeks:

RSBOLP112/4

RS - rozdzielnica stacjonarna
RP - rozdzielnica przenośna

Nazwa własna rozdzielnicy:
BO - bez okienka

Rodzaj łącznika:
01 - funkcja włącz./wytłacz
LP - funkcja lewo-prawo lub brak

Ilość gniazd siłowych
32A

Ilość gniazd siłowych
16A

Ilość gniazd
230V

informacja o gniazdach siłowych **4-polowych**, brak informacji oznacza gniazda **5-polowe**

Rozdzielnice RSBO bez włącznika

lp	indeks	gniazda siłowe	il. gniazd 230V	wymiary obudowy [mm]	ean	cena
1	RSBO.004	-	4	120x150x80	5900378963752	64,00
2	RSBO.006	-	6	190x150x80	5900378963653	86,10
3	RSBO.011	1x16/5	1	120x150x80	5900378963820	56,00
4	RSBO.101	1x32/5	1		5900378963912	68,60
5	RSBO.112	1x32/5, 1x16/5	2	150x260x80	5900378963684	118,00
6	RSBO.022	2x16/5	2		5900378963868	108,00
7	RSBO.202	2x32/5	2		5900378963738	130,00
8	RSBO.113	1x32/5, 1x16/5	3	200x200x80	5900378963677	126,00
9	RSBO.023	2x16/5	3		5900378964094	115,00
10	RSBO.203	2x32/5	3		5900378964018	136,00
11	RSBO.114	1x32/5, 1x16/5	4		5900378963844	136,00
12	RSBO.024	2x16/5	4		5900378964070	131,00
13	RSBO.204	2x32/5	4		5900378964063	148,00
14	RSBO.015	1x16/5	5		5900378963929	114,00
15	RSBO.105	1x32/5	5		5900378964087	119,00



Rozdzielnice RSBO z włącznikiem o funkcji 0-1

lp	indeks	gniazda siłowe	il. gniazd 230V	wymiary obudowy [mm]	ean	cena
16	RSBO.01112	1x32/5, 1x16/5	2	200x200x80	5900378963387	173,00
17	RSBO.01022	2x16/5			5900378963394	159,00
18	RSBO.01202	2x32/5			5900378963400	182,00



Rozdzielnice RSBO z włącznikiem o funkcji L-O-P

lp	indeks	gniazda siłowe	il. gniazd 230V	wymiary obudowy [mm]	ean	cena
19	RSBO.LP112	1x32/5, 1x16/5	2	200x200x80	5900378963387	194,00
20	RSBO.LP022	2x16/5			5900378963394	182,00
21	RSBO.LP202	2x32/5			5900378963400	205,00



*Dla wykonania 4P, dopisz do indeksu „/4”.

Rozdzielnice RSP:

- ✓ Kolor: szary RAL7035,
- ✓ Wymiary obudowy: 380 x 275 x 130 mm,
- ✓ Klasa szczelności: gniazda IP44, obudowa IP65,
- ✓ Okienko inspekcyjne: na 12 modułów.

Rozdzielnice RPD:

- ✓ Kolor: szary RAL7035,
- ✓ Wymiary obudowy: 350 x 250 x 15 mm,
- ✓ Klasa szczelności: gniazda IP54, obudowa IP65,
- ✓ Okienko inspekcyjne: na 12 modułów,
- ✓ Rozdzielnica 2w1 - stacjonarna lub przenośna

Rozdzielnice RSX:

- ✓ Kolor: szary RAL7035,
- ✓ Wymiary obudowy: 535 x 295 x 160 mm,
- ✓ Klasa szczelności: gniazda IP44, obudowa IP66,
- ✓ Okienko inspekcyjne: na 26 modułów.

Jak czytać indeks:

RSXL P224 FCL124/4

RS - rozdzielnica stacjonarna
 RP - rozdzielnica przenośna

Nazwa własna rozdzielnicy:
 BO - bez okienka
 M - Monika
 K - Kasia
 W - Weronika
 D - Dorota
 P - Paulina
 X - Xena

Rodzaj łącznika:
 01 - funkcyjny włącznik
 LP - funkcyjny lewo-prawo lub brak

Ilość gniazd siłowych 32A

Ilość gniazd siłowych 16A

Ilość gniazd 230V

F - różnicówka lub brak

Typ zabezpieczenia: B lub C

L - licznik lub brak

Ilość bezpieczników dla gniazd siłowych 32A

Ilość bezpieczników dla gniazd siłowych 16A

informacja o gniazdach siłowych 4-polowych, brak informacji oznacza gniazda 5-polowe



Rozdzielnice RSP

LB - miernik energii LLCSD-3F-4M

lp	indeks	gniazda siłowe	il. gniazd 230V	zabezpieczenie	ean	cena
1	RSP114	1x32/5, 1x16/5	4	bez zabezpieczeń	5900378963226	223,00
2	RSP114B114			1xB32A 3P, 1xB16A 3P, 4xB16A 1P	5900378963240	330,00
3	RSP114FB112			1xB32A 3P, 1xB16A 3P, 2xB16A 1P, 1xFI4P 40A	5900378963264	386,00
4	RSP114BL112 LB			1xB32A 3P, 1xB16A 3P, 2xB16A 1P	5900378963141	488,00
5	RSP124	1x32/5, 2x16/5	4	bez zabezpieczeń	5900378963219	255,00
6	RSP124B114			1xB32A 3P, 1xB16A 3P, 4xB16A 1P	5900378963233	370,00
7	RSP124FB112			1xB32A 3P, 1xB16A 3P, 2xB16A 1P, 1xFI4P 40A	5900378963257	418,00
8	RSP124BL112 LB			1xB32A 3P, 1xB16A 3P, 2xB16A 1P	5900378963127	520,00



Rozdzielnice RSX

lp	indeks	gniazda siłowe	il. gniazd 230V	zabezpieczenie	ean	cena
9	RSX224	2x32/5, 2x16/5	4	bez zabezpieczeń	5900378965077	541,00
10	RSX224B224			2xB32A 3P, 2xB16A 3P, 4xB16A 1P	5900378965084	765,00
11	RSX224FB224			2xB32A 3P, 2xB16A 3P, 4xB16A 1P, 1xFI4P 63A	5900378965060	834,00
12	RSX224FBL224 LB			2xB32A 3P, 2xB16A 3P, 4xB16A 1P, 1xFI4P 63A	5900378965091	1016,00
13	RSX228	2x32/5, 2x16/5	8	bez zabezpieczeń	5900378965053	594,00
14	RSX228B228			2xB32A 3P, 2xB16A 3P, 8xB16A 1P	5900378965039	891,00
15	RSX228FB224			2xB32A 3P, 2xB16A 3P, 4xB16A 1P, 1xFI4P 63A	5900378965046	948,00
16	RSX228FBL224 LB			2xB32A 3P, 2xB16A 3P, 4xB16A 1P, 1xFI4P 63A	5900378965022	1131,00



Rozdzielnice RPD

* Rozdzielnica z kablem 5x4 i wtyczką 32/5, gotowa do pracy.

lp	indeks	il. gniazd siłowych 400V	il. gniazd 230V	zabezpieczenie	ean	cena
17	RPD124+WP	2x32/5, 1x16/5	4	bez zabezpieczeń	5900378964209	328,00
18	RPD124B122+WP*			1xB32A 3P, 2xB16A 3P, 2xB16A 1P	5900378964230	456,00
19	RPD124FB112+WP*			1xB32A 3P, 1xB16A 3P, 2xB16A, 1xFI4P 40A	5900378965688	479,00
20	RPD124BL112+WP* LB			1xB32A 3P, 1xB16A 3P, 2xB16A 1P	5900378965671	574,00

*Dla wykonania 4P, dopisz do indeksu „/4”.

ADELID®

Kontakt

ADELID® Sp. z o.o.
58-260 Bielawa
ul. Mikołaja Kopernika 27
NIP: 882-214-02-40
Regon: 521541563
KRS: 0000961846



www.adelid.pl

Dział Handlowy/
Biuro Obsługi Klienta
tel. 576-757-527
adelid@adelid.pl

ADELID®

Quadra

6thsense

APV

Q·touch

KISSME

*Nie odpowiadamy za błędy w druku.
Aktualne ceny znajdują się na stronie www.adelid.pl*

www.adelid.pl